

騎士通

BK-N1

藍牙通訊耳機操作手冊

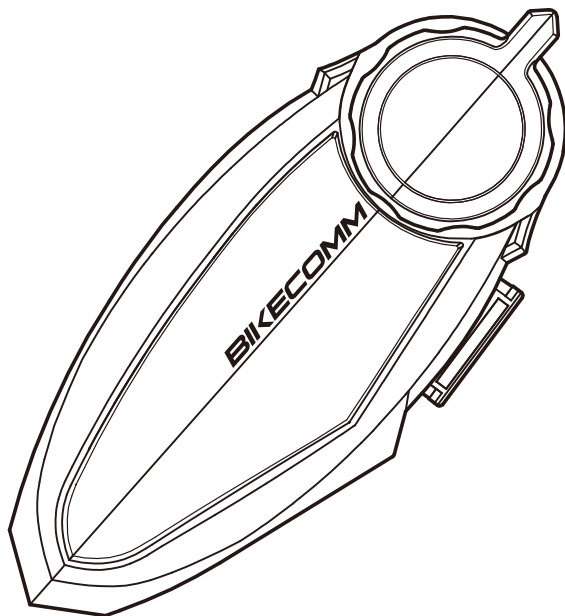

目錄

1. 產品包裝內容	01
2. 產品細節說明	02
3. 安裝說明/ 揚聲器、麥克風、耳機固定座	02
3-1 安裝揚聲器	02
3-2 安裝麥克風	03
3-2-1 安裝半罩式麥克風	03
3-2-2 安裝全罩式麥克風	03
3-3 主機固定座/ USB Type-C喇叭麥克風線/ USB Type-C防水蓋安裝	04
3-3-1 耳機固定座安裝	04
3-3-2 USB Type-C喇叭麥克風安裝	05
3-3-3 USB Type-C喇叭麥克風線接頭保護蓋安裝固定	05
4. 耳機功能按鍵說明	06
5. 開機/關機/充電	07
6. 語音提示音量及耳機音量調整	08
7. 手機/其他藍牙裝置配對	08
7-1 手機配對操作	09
7-2 其他藍牙裝置配對(HFP裝置)	09
8. 手機操作及接聽模式設定	10
8-1 手機接聽/撥打操作	10
8-2 手機接聽模式操作	10
9. 音樂功能	10
10. 雙人音樂聊天模式(情侶模式)	11
11. 其他藍牙裝置操作(HFP裝置)	12
12. 耳機對講配對	12
12-1 2台耳機配對步驟(說明分別用耳機1與耳機2代表)	12
12-2 6台耳機配對步驟(說明分別用耳機1、耳機2、耳機3、 耳機4、耳機5、耳機6代表)	12
13. 耳機對講及群組對講操作	13
13-1 耳機對講(群組)啟動/結束使用方法	13
13-2 群組對講	13
14. 清除配對資料/故障排除	14

安全注意事項

「請詳閱以下安全須知，以確保正確操作本產品，避免造成人員傷亡或財產損失。」

警告

- 長時間以高音量使用本產品將會對您的耳朵及聽力造成損傷。
- 如果產品在使用或充電時發散出不尋常的氣味、高熱或出現不正常現象，請立即停止使用，否則有可能會造成損害、爆炸或是火災。若是出現以上狀況請與您購買經銷商連絡。在行駛中未謹慎使用本產品是相當危險的，有可能會造成嚴重的體傷、死亡或損害，您務必瞭解產品使用指南中所有有關的安全注意事項，這有助於將行駛中發生危險的機率降至最低。
- 在任何禁止無線通訊的地方，諸如醫院或飛機上，請關閉本產品電源；在這些地方，電磁波可能會引起危險或意外。
- 在騎乘之前，確認本產品穩固且正確的安裝於安全帽上，產品於行駛中脫落不僅會對產品造成傷害，也可能導致意外。
- 請勿在易爆環境中使用本產品，如果您身處在這種環境中，請關閉電源並瞭解此區域內的規範、指示與標誌。
- 當您在操作交通工具或車輛時使用本產品，例如摩托車、輕型機車、機動自行車、全地形車或沙灘車(以下稱為“運輸工具”)，您必須遵守車輛製造商的安全注意事項。

注意

- 本產品專供安全帽安裝，您務必按照使用者指南說明進行安裝。
- 請勿讓本產品受尖銳物品撞擊，這樣會造成本產品受損。
- 避免小孩或寵物接觸本產品，否則可能讓本產品受損。
- 任何未經權責單位允許的拆解、維修或更改本產品，會導致本產品的保固失效。

電池

- 您的產品中有個內建的電池，請仔細瞭解本指南中所有安全資訊，未全然瞭解安全注意事項會導致電池發熱、爆炸、起火及嚴重的人身傷害。

警告



- 請勿在完成充電之後持續的進行充電，如此將會造成電池發熱、爆炸或燃燒。
- 請勿將本產品靠近火源，勿將本產品丟入火中，它可能會讓電池變熱、爆炸或燃燒並造成嚴重傷害。
- 千萬不要嘗試用本體受損的變壓器替電池充電，那可能會造成爆炸及/或意外。

警語

- 取得審驗證明之低功率射頻器材，非經核准，公司、商號或使用者均不得擅自變更頻率、加大功率或變更原設計之特性及功能。低功率射頻器材之使用不得影響飛航安全及干擾合法通信；經發現有干擾現象時，應立即停用，並改善至無干擾時方得繼續使用。前述合法通信，指依電信管理法規定作業之無線電通信。低功率射頻器材須忍受合法通信或工業、科學及醫療用電波輻射性電機設備之干擾。

1. 產品包裝內容

以下是產品包裝內容。使用前請先檢查。若發現任何缺少的零件，請聯繫您購買的經銷商。

	
<p>BK-N1 耳機*1</p>	<p>BK-N1 耳機固定座*1(已含背膠、魔鬼氈(勾、毛))</p>
	
<p>BK-N1 3M背膠</p>	<p>BK-N1 3M 魔鬼氈(勾、毛)</p>
	
<p>BK-N1 USB C喇叭、麥克風線*1</p>	<p>BK-N1 揚聲器*2</p>
	
<p>BK-N1 半罩式麥克風 or 全罩式麥克風*1 (半罩式麥克風或全罩式麥克風為購買時擇一)</p>	<p>BK-N1 半罩式魔鬼氈 or 全罩式魔鬼氈*1 (麥克風魔鬼氈為搭配購買時擇一)</p>
	
<p>BK-N1線組接頭保護蓋*1</p>	<p>BK-N1線組接頭保護蓋背膠*1</p>
	
<p>揚聲器固定片(魔鬼氈毛)*2</p>	<p>揚聲器調整墊片(魔鬼氈勾)*2</p>
	
<p>USB C充電線*1</p>	<p>酒精棉片*1</p>

2. 產品細節說明

耳機、揚聲器、麥克風。注意: 半罩式麥克風、全罩式麥克風購買時是選擇其中一種。

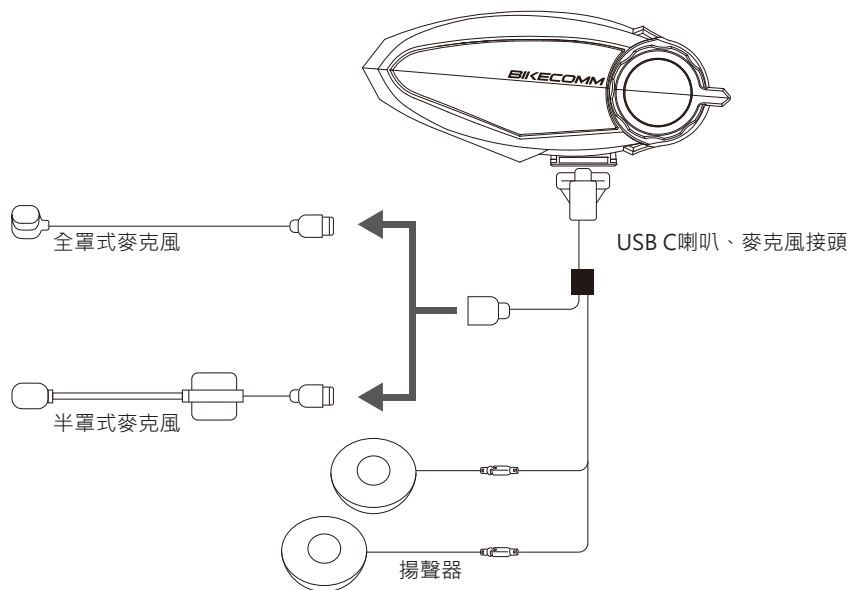

3. 安裝說明/ 揚聲器、麥克風、耳機固定座

3-1 安裝揚聲器

1. 撕下揚聲器固定片魔鬼氈(毛)離型紙，貼到安全帽的耳窩中。
2. 當安全帽安裝揚聲器位置與耳朵有很大間隙距離，建議加上揚聲器調整墊片。
3. 依照USB Type C喇叭線組(紅色接頭)與揚聲器接頭(紅色接頭)上的箭將揚聲器連接起來。USB C線揚聲音部份有二條，較長的是給右揚聲器用的，較短的是給左揚聲器用的。

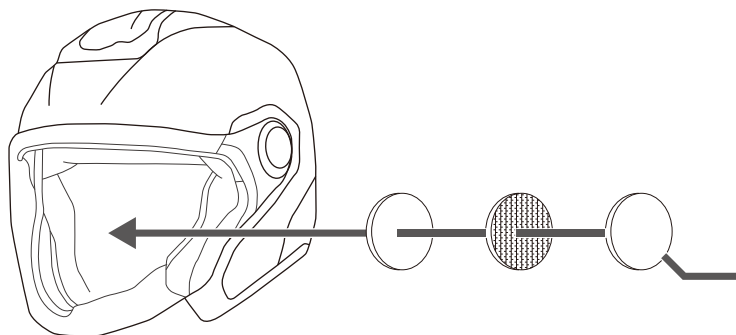

3-2 安裝麥克風

提供半罩式麥克風及全罩式麥克風給使用者選擇使用，您可依安全帽類型選擇適合您的麥克風

3-2-1 安裝半罩式麥克風

1. 撕下半罩式麥克風魔鬼氈(毛)的離型紙，並貼到安全帽左側帽殼內。
2. 將半罩式麥克風固定貼在魔鬼氈上，在裝好半罩式麥克風後請記得將內襯裝回去安裝完成後請記得將麥克風白色外殼位置朝嘴巴方向。
3. 固定完成後依照USB Type C麥克風線組(黃色接頭)與半罩式麥克風(黃色接頭)上的箭頭麥克風連接起來。

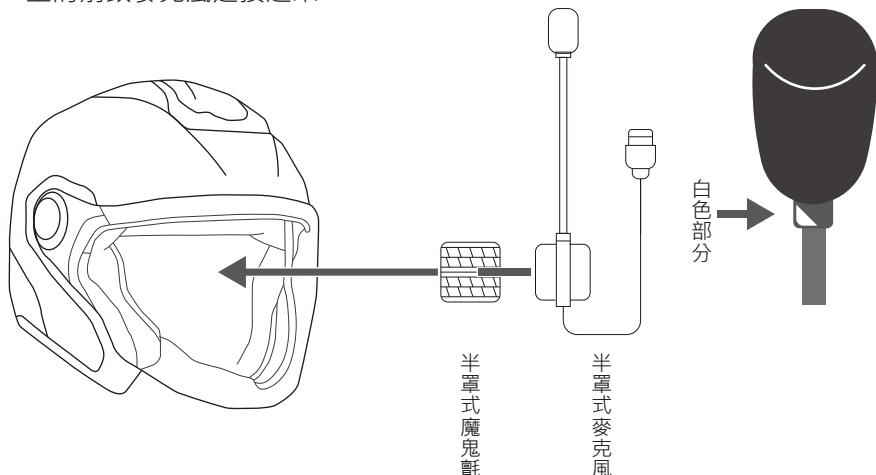

3-2-2 安裝全罩式麥克風

1. 撕下全罩式麥克風用魔鬼氈(毛)的離型紙，並貼到安全帽下巴護具內側。
2. 將全罩式麥克風貼在魔鬼氈上。
3. 固定完成後依照USB Type C麥克風線組(黃色接頭)與全罩式麥克風(黃色接頭)上的箭頭麥克風連接起來。

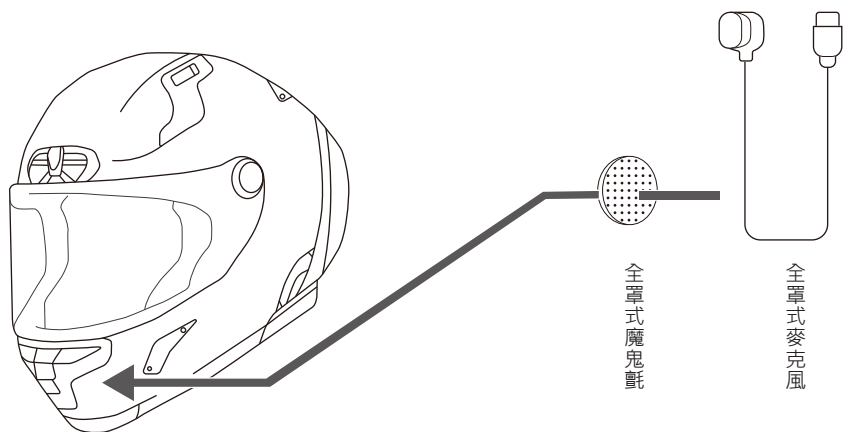

3-3 主機固定座/ USB Type-C喇叭麥克風線/USB Type-C防水蓋安裝

BK-N1提供A. 3M背膠式及B.魔鬼氈(勾、毛)2種方式做安裝固定，在安裝前請先確認需要使用方式避免造成背膠損壞

A.3M背膠式固定座安裝

1. 撕下耳機固定座3M背膠黃色離型紙並將耳機固定座黏貼在BK-N1固定座上，黏貼後請勿任意拆除，在12小時後到達最大黏性。(注意: 黏貼前請先用酒精棉片將黏貼處清潔乾淨)
2. 撕下耳機固定座3M背膠離型紙並將耳機固定座黏貼在安全帽左側位置，黏貼後請勿任意拆除，在12小時後到達最大黏性。(注意: 黏貼前請先用酒精棉片將黏貼處清潔乾淨)

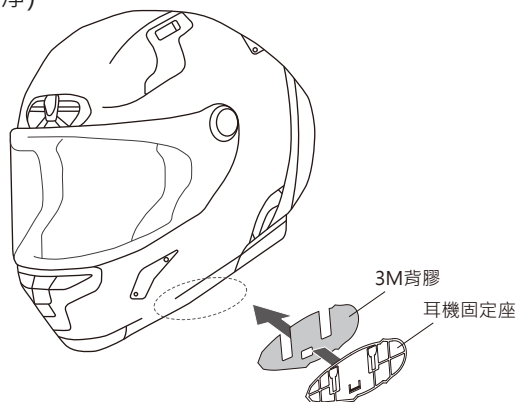

B.魔鬼氈(勾、毛) 固定座安裝

1. 安裝黏貼前請先用酒精棉片將安全帽黏貼處清潔乾淨
2. 將魔鬼氈(毛) 黏貼在安全帽上
3. 將魔鬼氈(勾) 黏貼在固定座上
4. 將固定座(魔鬼氈(勾))固定在安全帽上(魔鬼氈(毛))上

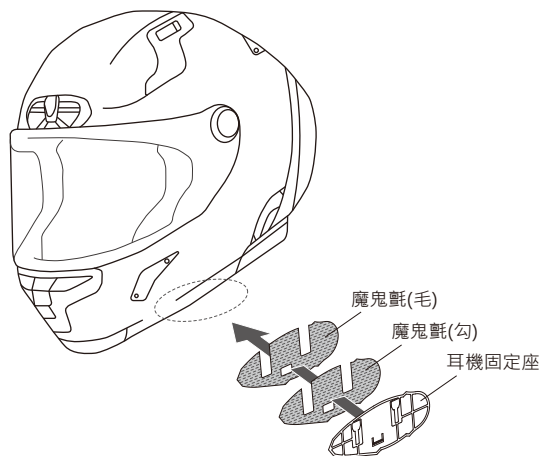

5. 主機固定方式: 將主機背面的兩個突起的卡榫對準固定座孔位然後插入，並將耳機向下滑入固定座卡扣內即完成固定。

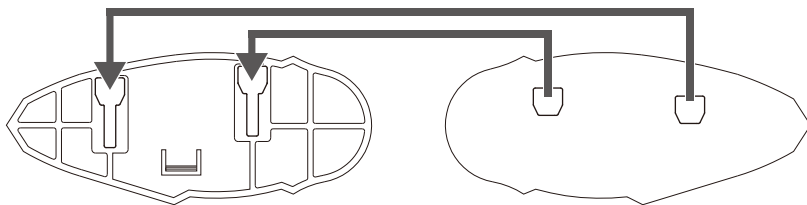

6. 主機取出方式: 將主機向上推出後即可取出耳機本體。

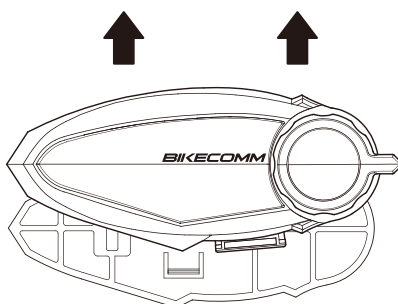

C. USB C 喇叭麥克風 安裝

1. 將USB C喇叭麥克風線與主機相接後，並將防脫落卡扣扣入主機上。當需要取下時將卡扣向外打開即可取出USB C喇叭麥克風線。

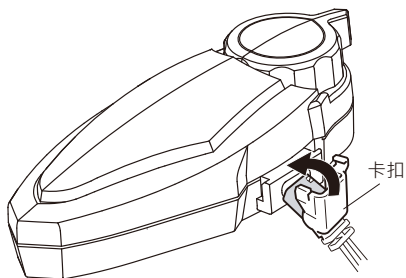

D.USB C喇叭麥克風線接頭保護蓋固定

1. 將固定座膠帶上的離形紙撕下，貼在保護蓋上並將保護蓋貼至安全帽上。
2. 當USB C未接到耳機時可接USB C喇叭麥克風線固定在保護蓋。

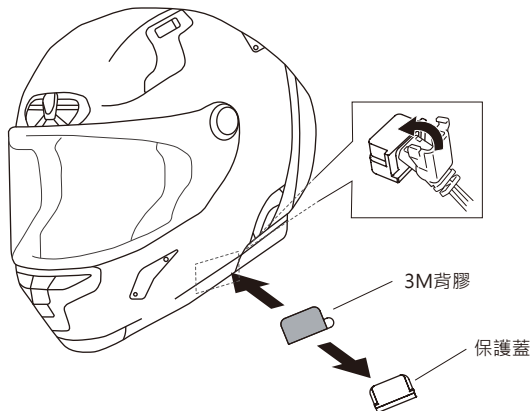

4. 耳機功能按鍵說明

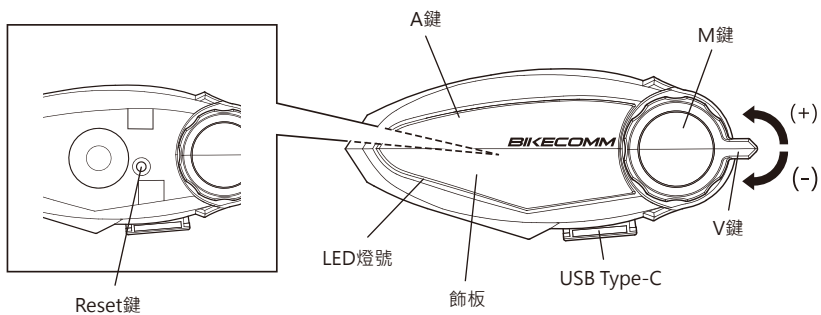

按鍵	功能
V鍵	調整音量/調整音樂上一首、下一首
A鍵	啟動通話/結束通話
M鍵	藍芽裝置配對/手機操作/音樂播放、暫停
USB C	與喇叭麥克風線連接/充電
LED	各種操作燈號顯示
飾板	標準為黑色，可依喜好更換其顏色
Reset鍵	將飾板拆下，內按鍵為耳機Reset鍵

5. 開機/關機/充電

開機: 同時按V-鍵和A鍵約2秒至藍燈亮起即可放開(語音提示: 啟動+電池電量)

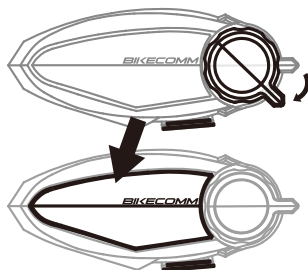

同時
按住2秒

關機: 同時按V-鍵和A鍵約2秒至紅燈亮起即可放開(語音提示: 關機+電池電量)

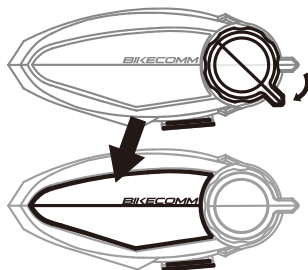

同時
按住2秒

充電: 本產品內建鋰電池, 若要充電請連接BK-N1主機, 使用隨附的USB C充電線進行充電。充電時, LED紅燈慢色閃爍, 充滿電時LED顯示綠燈, 從0%~100%充電時間約2~2.5小時。(注意: 騎士通充電線有設計充電保護, 請使用騎士通提供USB C充電線)

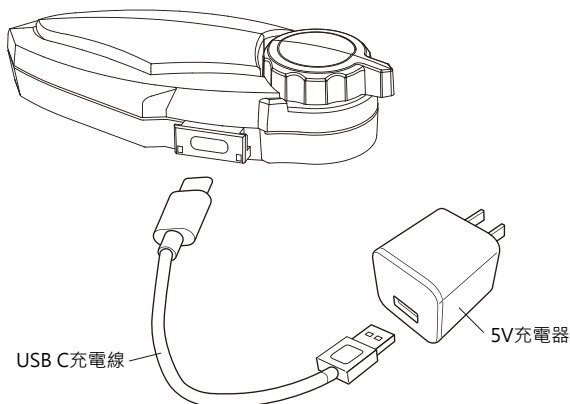

6. 語音提示音量及耳機音量調整

6-1 語音提示音量調整

當耳機進入配對狀態時，聽到提示音啣聲時使用旋鈕V+、V-鍵調整提示音大小，調整中可聽到音量提示，當完成語音提示音量調整時請將耳機配對取消或關機即完成調整。

6-2 耳機音量調整

耳機操作過程需調整音量大小聲，使用旋鈕V+、V-鍵調整音量，調整時會聽到提示音登登，當音量到最高或最小時，您將聽見提示音嗶聲。這些音量的設定是針對各個音訊來源獨立設置，在該音源狀態下調整耳機音量才會有調整動作，即便您將耳機關閉再開啟也會保留設定。

調高音量



向上1下

調低音量



向下1下

7. 藍牙裝置配對

BK-N1 有提供2種類型藍牙裝置配對模式，請根據您的使用情況進行配對

裝置1支援(HSP/HFP/A2DP/AVRCP)

裝置1建議配對主要智慧型手機

裝置2支援(HSP/HFP)

裝置2建議配對第2台手機、
支援HFP GPS導航機等裝置



LED藍紅交叉閃爍



配對裝置1
按住M鍵5秒



LED黃色快速閃爍



配對裝置2
裝置1配對狀態中
→再按1下M鍵

7-1 裝置1操作配對(支援HSP/HFP/A2DP/AVRCP)

1. 請先把BK-N1耳機開機
2. 按M鍵5秒至紅/藍燈交叉閃爍時表示進入配對狀態。
3. 手機啟動藍牙並搜尋，如果手機求PIN碼，輸入0000。
4. 當完成配對後，耳機聽到語音提示<裝置1配對完成>。
5. 如配對過程中要取消配對操作，按M鍵2秒可取消配對操作
6. 當耳機與行動電話之間的藍牙連線中斷，按一下M鍵可恢復藍牙連線。

7-2 裝置2配對(HSP/HFP裝置)

1. 請先把BK-N1耳機開機
2. 請按M鍵5秒至裝置1配對狀態
3. 此時再按1下M鍵進入裝置2配對狀態，此時LED為黃燈快速閃爍
4. 當完成配對後，耳機聽到語音提示<裝置2配對完成>，燈號為藍燈慢閃。
5. 如配對過程中要取消配對操作，按M鍵2秒可取消配對操作。
6. 耳機與藍牙裝置之間的藍牙連線中斷，按一下M鍵可恢復藍牙連線。

8. 手機操作及接聽模式設定

8-1 手機接聽/撥打 操作

1. 手機電話來電: 按一下M鍵即可接聽。
2. 結束通話: 通話中按一下M鍵即可掛斷電話。
3. 拒接來電: 來電時快速連按M鍵三下，即拒接手機來電。。
4. 啟動Siri及Google助理操作: 按二下M鍵即可啟動。
5. 末碼重撥/快速撥號: 快速連按M鍵三下，可啟動手機末碼重撥/快速撥號
6. 提供末碼重撥、快速撥號1、快速撥號2、快速撥號3，可透過V+、V-鍵選擇後再按1下M鍵啟動該功能動作(快速撥號號碼，可透過BIKECOMM APP設定)

8-2 手機接聽模式操作

BK-N1可使用手動接聽來電及自動接聽電話

設定自動接聽手機來電，響鈴持續約8秒後，即自動接聽來電。
(可透過BIKECOMM APP設定)

9. 音樂播放(播放藍牙裝置音樂)

1. 播放/停止：按M鍵一下
2. 下一首：V+ 鍵向上旋住2秒放開
3. 上一首：V- 鍵向下旋住2秒放開

10. BK-N1耳機對講配對操作

BK-N1支援包含自己最多可同時配對8台耳機(不論耳機數量操作方式皆相同)，由1台耳機進入主動配對，其他耳機進入被搜尋配對即可。(下列配對操作說明配對2台及8台耳機配對方式)配對完成後，下次使用時只要透過群組內的任一台耳機啟動通話，即可立即進行群組會談。即使群組中有成員離開，其他群組中成員也可以保持聯繫並繼續通話，當離開的成員回到群組時也可以隨時自動回到群組通話。當關閉電源再重新開機時配對資訊的是會存在的，您不需要重新操作配對。但是如果您群組通話成員更新，則必須重新操作配對。

BK-N1可支援2台耳機配對~8台耳機配對步驟

1. 將需要配對的BK-N1耳機開機

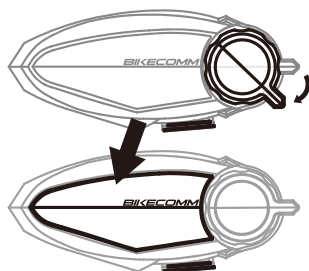

2. BK-N1耳機進入配對狀態: 按A鍵 5秒 至藍/綠 燈交叉閃爍

LED藍綠交叉閃爍



按A鍵進入配對狀態



3. 此時只需要1台耳機設定為主動搜配對配模式

LED綠燈快速閃爍



進入配對狀態→再按1下A鍵



4. 此時耳機開始進行配對，當配對成功可聽到語音提示配對完成表示配對成功。

11. 耳機對講及群組對講操作

請確認您的對講耳機已完成第10項BK-N1耳機對講配對操作

11-1 耳機對講(群組)啟動/結束使用方法

啟動對講：按二下A鍵。結束

結束對講：按住A鍵2秒。

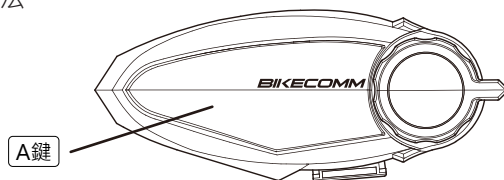

11-2 耳機對講(群組)啟動/結束使用方法

只要透過群組內的任一台耳機按二下A鍵即可立即進行群組會談。即使群組中有成員離開，附近的群組中成員也可以保持聯繫並繼續通話。如果離開的成員回到群組時也可以隨時自動回到群組通話。

12. 音樂分享/音樂+對講使用

BK-N1耳機支援音樂分享及音樂+對講使用，只有2台耳機對講使用中，可使用分享音樂功能。

音樂分享操作

12-1 BK-N1裝置1與手機已配對完成及2台耳機也已完成配對

1. 按一下M鍵啟動音樂播放
2. 按二下A鍵啟動通話
3. 此時需分享耳機按住M鍵約2秒放開，您會聽到提示語音(啟動音樂分享)
4. 取消音樂分享，分享的耳機按住M鍵2秒放開，您會聽到提示語音(取消音樂分享)

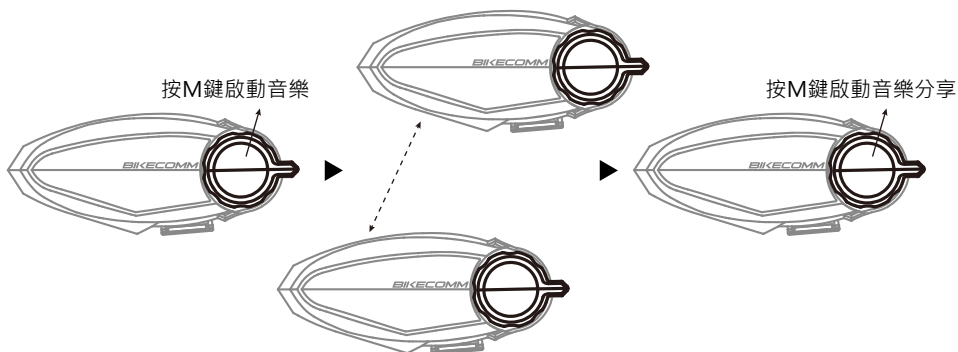

注意: 音樂分享只支援連到裝置1的手機音訊

12-2 BK-N1裝置1與手機已配對完成及2台耳機也已完成配對

當在音樂分享中對講會同時存在，此時支援「音樂分享+對講」狀態

如果您只需要單純音樂分享，此時按A鍵按2秒結束通話即可保留音樂分享

13. BK-N1與BK-S2、BK-T2耳機配對及操作方式

13-1 BK-N1與BK-S2或BK-T2配對步驟

1. BK-N1耳機開機進入耳機配對狀態後用A鍵主動搜尋模式(LED綠燈快速閃爍)配對狀態。
2. BK-S2或BK-T2耳機開機後使用M鍵進入被搜尋配對狀態。
3. BK-N1、BK-S2或BK-TS 開始配對，並配對完成

13-2操作方法

1. BK-N1啟動與BK-S2或BK-T2連線: 按二下A鍵
2. BK-S2或BK-T2啟動與BK-N1連線: 按A鍵一下

14. 清除配對資料/故障排除

15-1 清除配對操作

在開機狀態下，同時按住M鍵、A鍵約5秒進入清除配對選擇，此時操作V+、V-鍵可選擇清除耳機配對、清除裝置配對、清除全部配對，選擇後按1下M鍵啟動清除，LED燈此時紅燈閃爍5下表示清除完成。

15-2 故障重置

如果BK-N1運作不正常或因任何緣故造成錯誤狀態，您可將BK-N1拆下飾板並按1下Reset鍵，BK-N1耳機進行重置並會被關機，您必須重新開機啟動，這樣操作並不會讓耳機重置至出廠預設狀態。

