

# 騎士通

## BK-T2

### 藍牙通訊耳機操作手冊

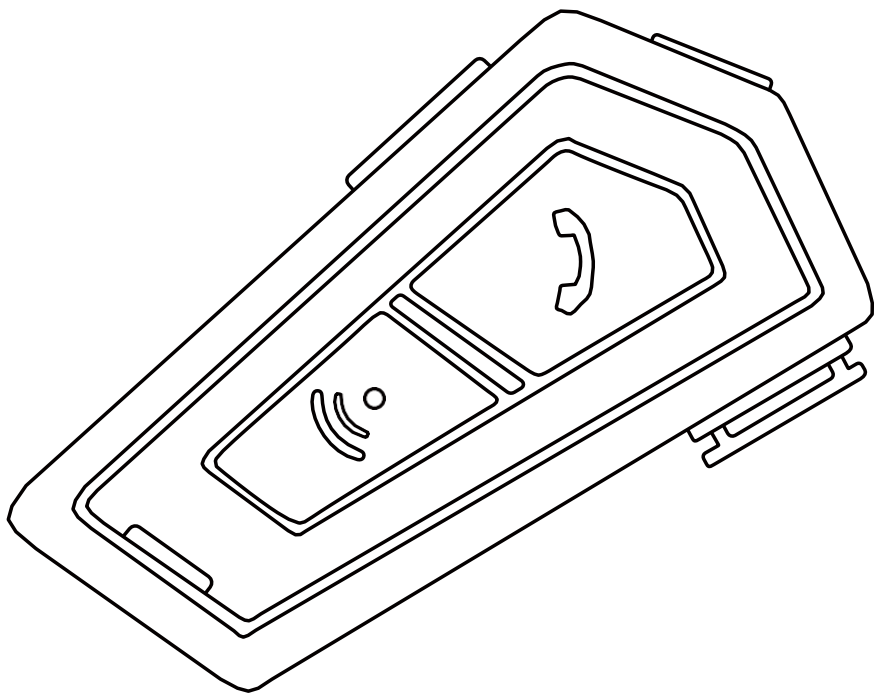

V1.04  
2025.06.02

# 目錄

1. 產品包裝內容.....	01
2. 產品細節說明.....	02
3. 安裝說明/ 揚聲器、麥克風、耳機固定座.....	02
3-1. 安裝揚聲器.....	02
3-2. 安裝麥克風.....	03
3-2-1. 安裝半罩式麥克風.....	03
3-2-2. 安裝全罩式麥克風.....	03
3-3. 主機固定座/ USB Type-C喇叭麥克風線/	
3-3-1. 耳機固定座安裝.....	04
3-3-2. USB Type-C喇叭麥克風安裝.....	05
3-3-3. USB Type-C喇叭麥克風線接頭保護蓋安裝固定.....	05
4. 耳機功能按鍵說明.....	05
5. 開機/關機/充電.....	06
6. 語音提示音量及耳機音量調整.....	07
7. 手機/其他藍牙裝置配對.....	07
7-1. 手機配對操作.....	07
7-2. 其他藍牙裝置配對(HFP裝置).....	08
7-3. Insta360配對與連線.....	08

8. 手機操作及接聽模式設定.....	09
8-1. 手機接聽/撥打操作.....	09
8-2. 手機接聽模式操作.....	09
9. 音樂功能.....	09
10. 音樂分享.....	10
11. BK-T2與INSTA360操作.....	10
12. 其他藍芽裝置操作.....	10
13. 耳機配對操作.....	11
13-1. 2台耳機配對步驟(說明分別用耳機1與耳機2代表).....	11
13-2. 6台耳機配對步驟(說明分別用耳機1~耳機6代表).....	12
14. 耳機對講及群組對講操作.....	13
14-1. 耳機對講(群組)啟動/結束使用方法.....	13
14-2. 耳機對講(群組)啟動/結束使用方法.....	13
15. BK-T2與BK-S2、BK-S1耳機配對及操作方式.....	13
16. 電腦設定工具說明.....	12
16-1. 電腦設定工具.....	13
17. 清除配對資料/故障排除.....	15
18. 限用物質含有情況標示聲明書.....	16

## 安全注意事項

請詳讀以下安全注意事項以確保本產品被正確的使用，進而避免嚴重體傷、死亡及/或資產損害。

## 產品使用

請詳讀以下注意事項以避免在使用產品時造成體傷或產品受損。

## 警告

長時間以高音量使用本產品將會對您的耳朵及聽力造成損傷。如果產品在使用或充電時發散出不尋常的氣味、高熱或出現不正常現象，請立即停止使用，否則有可能會造成損害、爆炸或是火災。若是出現以上狀況請與您購買經銷商連絡。在行駛中未謹慎使用本產品是相當危險的，有可能會造成嚴重的體傷、死亡或損害，您務必瞭解產品使用指南中所有有關的安全注意事項，這有助於將行駛中發生危險的機率降至最低。在任何禁止無線通訊的地方，諸如醫院或飛機上，請關閉本產品電源；在這些地方，電磁波可能會引起危險或意外。在騎乘之前，確認本產品穩固且正確的安裝於安全帽上，產品於行駛中脫落不僅會對產品造成傷害，也可能導致意外。請勿在易爆環境中使用本產品，如果您身處在這種環境中，請關閉電源並瞭解此區域內的規範、指示與標誌。當您在操作交通工具或車輛時使用本產品，例如摩托車、輕型機車、機動自行車、全地型車或沙灘車(以下稱為“運輸工具”)，您必須遵守車輛製造商的安全注意事項。當您使用本產品時，必須擁有良好的判斷力，絕不在酒後或使用藥物後，或是極度疲累時使用。

## 注意

本產品專供安全帽安裝，您務必按照使用者指南說明進行安裝。

請勿讓本產品受尖銳物品撞擊，這樣會造成本產品受損。

避免小孩或寵物接觸本產品，否則可能讓本產品受損。

任何未經權責單位允許的拆解、維修或更改本產品，會導致本產品的保固失效。

## 電池

您的產品中有個內建的電池，請仔細瞭解本指南中所有安全資訊，未全然瞭解安全注意事項會導致電池發熱、爆炸、起火及嚴重的人身傷害。

## 警告

請勿在完成充電之後持續的進行充電，如此將會造成電池發熱、爆炸或燃燒。

請勿將本產品靠近火源，勿將本產品丟入火中，它可能會讓電池變熱、爆炸或燃燒並造成嚴重傷害。





千萬不要嘗試用本體受損的變壓器替電池充電，那可能會造成爆炸及/或意外。

## 警語

取得審驗證明之低功率射頻器材，非經核准，公司、商號或使用者均不得擅自變更頻率、加大功率或變更原設計之特性及功能。低功率射頻器材之使用不得影響飛航安全及干擾合法通信；經發現有干擾現象時，應立即停用，並改善至無干擾時方得繼續使用。前述合法通信，指依電信管理法規定作業之無線電通信。低功率射頻器材須忍受合法通信或工業、科學及醫療用電波輻射性電機設備之干擾。

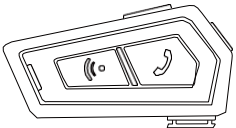
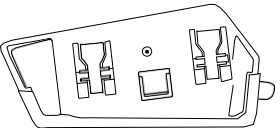
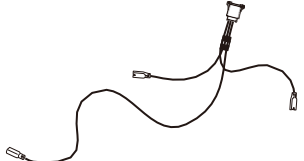
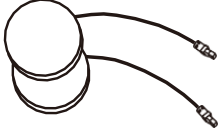
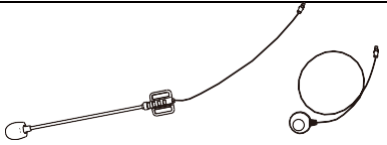
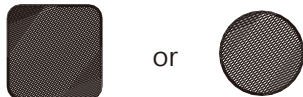
# 1. 產品包裝內容

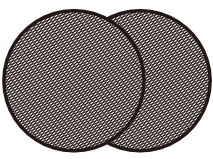
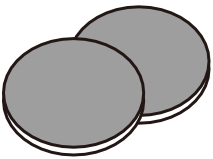
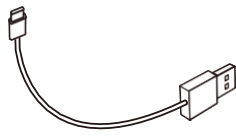
以下是產品包裝內容。使用前請先檢查。若發現任何缺少的零件，請聯繫您購買的經銷商。

	
<p>BK-T2 耳機*1</p>	<p>BK-T2 耳機固定座*1(已含背膠)</p>
	
<p>BK-T2 USB Type C喇叭、麥克風線*1</p>	<p>BK-T2 揚聲器*2</p>
	
<p>BK-T2 半罩式麥克風 or 全罩式麥克風*1 (半罩式麥克風或全罩式麥克風為購買時擇一)</p>	<p>BK-T2半罩式魔鬼氈 or 全罩式魔鬼氈*1 (麥克風魔鬼氈為搭配購買時擇一)</p>
	
<p>BK-T2線組接頭保護蓋*1</p>	<p>BK-T2線組接頭保護蓋背膠*1</p>
	
<p>揚聲器固定片(魔鬼氈毛)*2</p>	<p>揚聲器調整墊片(魔鬼氈勾)*2</p>
	
<p>USB Type-C充電線*1</p>	<p>酒精棉片*1</p>

## 2. 產品細節說明

耳機、揚聲器、麥克風。注意: 半罩式麥克風、全罩式麥克風購買時是選擇其中一種。

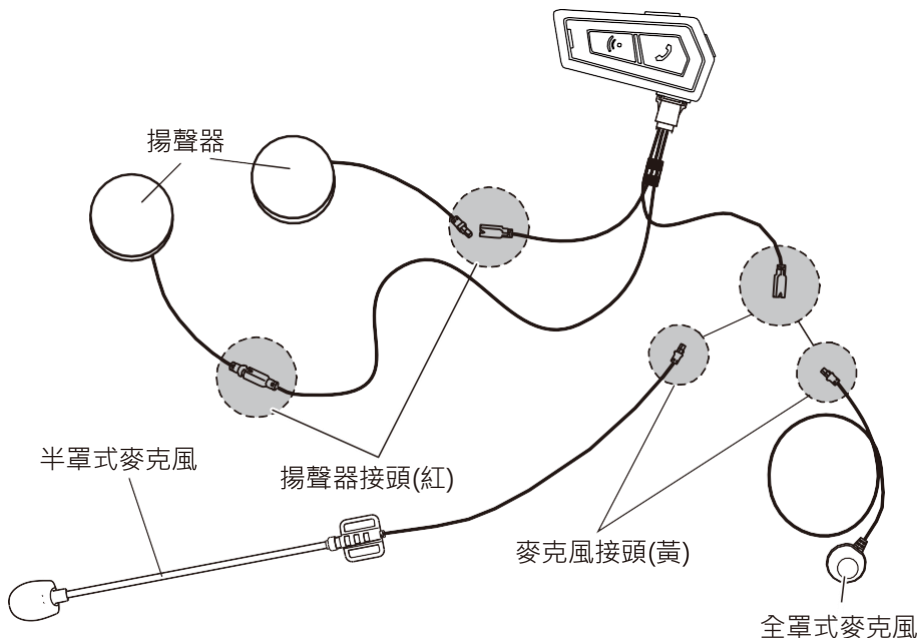

## 3. 安裝說明/ 揚聲器、麥克風、耳機固定座

### 3-1 安裝揚聲器

1. 撕下揚聲器固定片魔鬼氈(毛)離型紙，貼到安全帽的耳窩中。
2. 當安全帽安裝揚聲器位置與耳朵有很大間隙距離，建議加上揚聲器調整墊片。
3. 依照USB Type-C喇叭線組(紅色接頭)與揚聲器接頭(紅色接頭)上的箭頭將揚聲器連接起來。USB Type-C線揚聲器部份有二條，較長的是給右揚聲器用的，較短的是給左揚聲器用的。

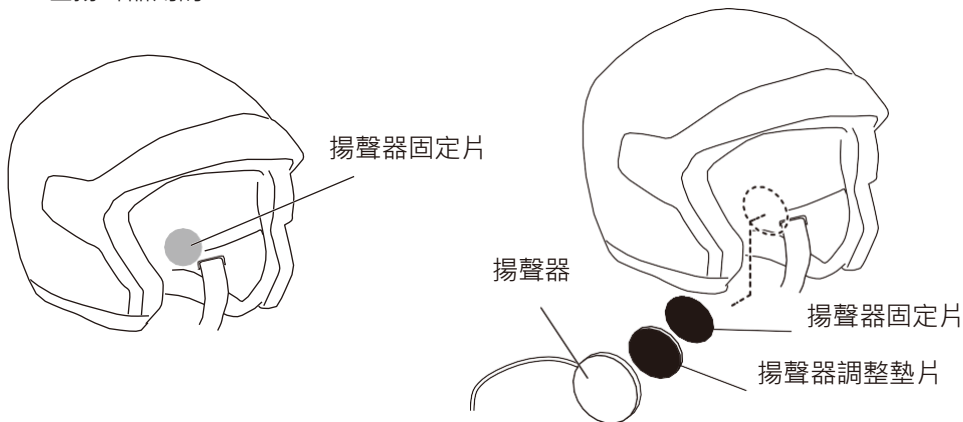

## 3-2 安裝麥克風

耳機、揚聲器、麥克風。注意:半罩式麥克風、全罩式麥克風購買時是選擇其中一種。

### 3-2-1 安裝半罩式麥克風

1. 撕下半罩式麥克風魔鬼氈(毛)的離型紙，並貼到安全帽左側帽殼內。
2. 將半罩式麥克風固定貼在魔鬼氈上，在裝好半罩式麥克風後請記得將內襯裝回去。
3. 安裝完成後請記得將麥克風白色三角形位置朝嘴巴方向。
4. 固定完成後依照USB Typc-C麥克風線組(黃色接頭)與半罩式麥克風(黃色接頭)上的箭頭麥克風連接起來。

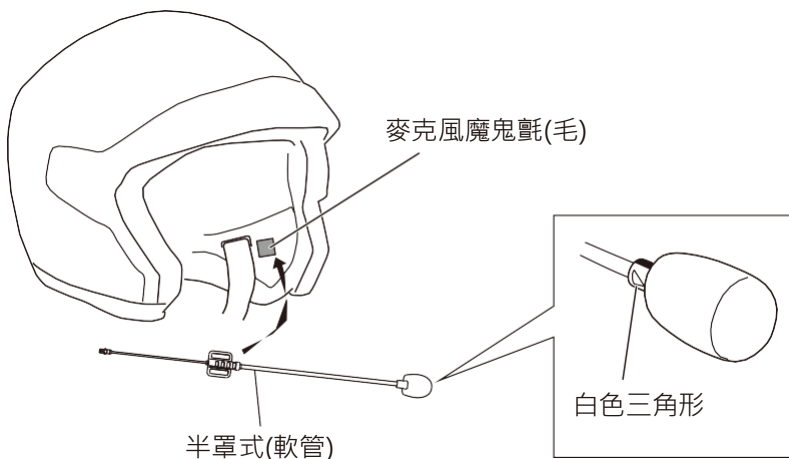

### 3-2-2 安裝全罩式麥克風

1. 撕下全罩式麥克風用魔鬼氈(毛)的離型紙，並貼到安全帽下巴護具內側。
2. 將全罩式麥克風貼在魔鬼氈上。
3. 固定完成後依照USB Typc-C麥克風線組(黃色接頭)與全罩式麥克風(黃色接頭)上的箭頭麥克風連接起來。

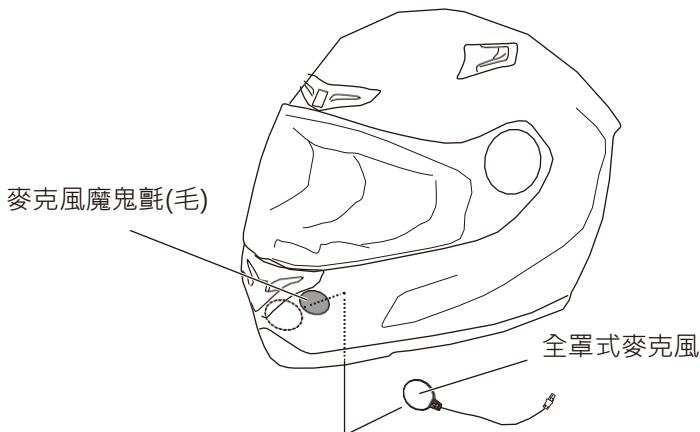

### 3-3 主機固定座/ USB Type-C喇叭麥克風線/USB Type-C防水蓋安裝

#### 3-3-1 耳機固定座安裝

1. 撕下耳機固定座3M背膠離型紙並將耳機固定座黏貼在安全帽上，黏貼後請勿任意拆除，在12小時後到達最大黏性。(注意: 黏貼前請先用酒精棉片將黏貼處清潔乾淨)

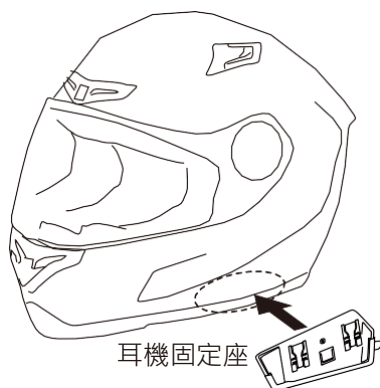

2. 主機固定方式: 將主機背面的兩個突起的卡榫對準固定座孔位然後插入，並將耳機向下滑入固定座卡扣內即完成固定。

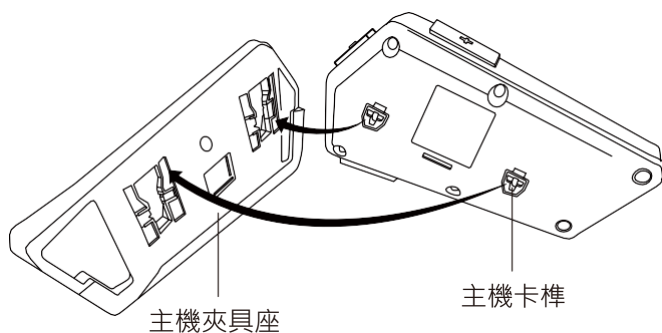

3. 主機取出方式: 將主機向上推出後即可取出耳機本體。

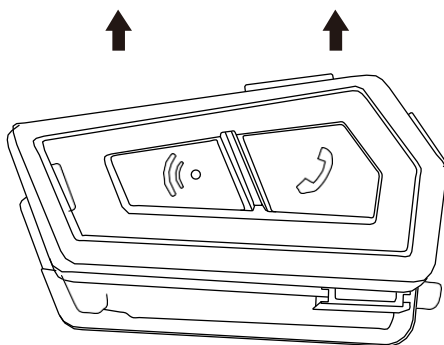

### 3-3-2 USB Type-C 喇叭麥克風 安裝

1. 將USB Type-C喇叭麥克風線與主機相接後，並將防脫落卡扣入主機上。當需要取下時將卡扣向外打開即可取出USB Type-C喇叭麥克風線。

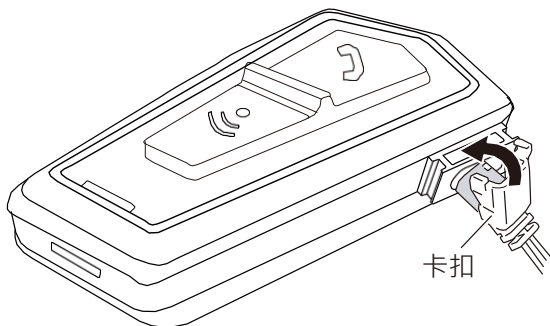

### 3-3-3 USB Type-C喇叭麥克風線接頭保護蓋固定

1. 將固定座膠帶上的離形紙撕下，貼在保護蓋上並將保護蓋貼至安全帽上。
2. 當USB Type-C未接到耳機時可接USB Type-C喇叭麥克風線固定在保護蓋。

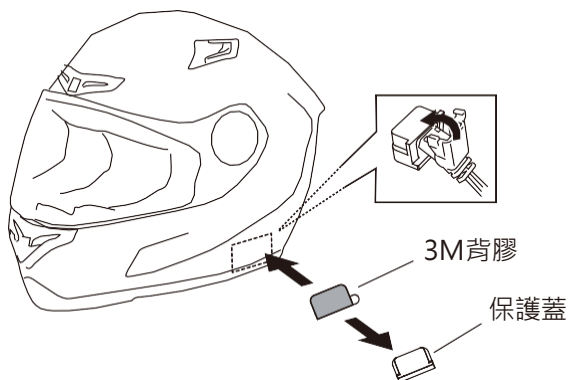

## 4. 耳機功能按鍵說明

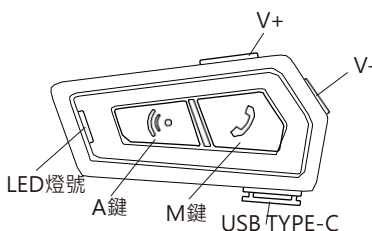

按鍵	功能
V+、V-鍵	調整音量/調整音樂上一首、下一首
A鍵	啟動通話/結束通話
M鍵	藍牙裝置配對/手機操作/音樂播放、暫停
USB Type-C	與喇叭麥克風線連接/充電
LED	各種操作燈號顯示
飾板	標準為黑色，可依喜好更換其顏色

## 5. 開機/關機/充電

開機: 同時按A鍵和M鍵約2秒至藍燈亮啟即可放開

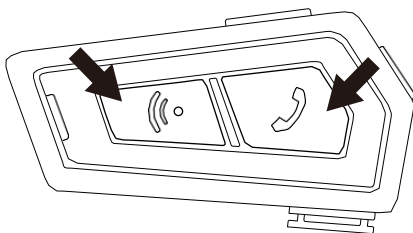

同時  
按住2秒

關機: 同時按A鍵和M鍵約2秒至紅燈亮啟即可放開(語音提示: 耳機韌體版本+電池電量)

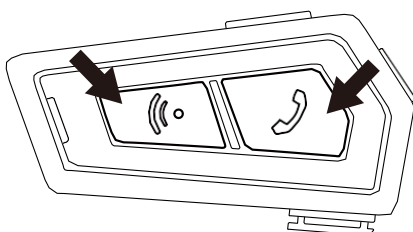

同時  
按住2秒

充電: 您可以用隨附的USB Type-C充電線透過市售充電器(DC 5V)進行充電。充電時·LED會亮起紅燈·充飽電時則會變成藍色·完全充電時間大約需要2~2.5小時。(注意: “騎士通”出貨所附Type-C專用充電線內建設計有電流過充保護·請勿隨意使用其他市售Type-C充電線。當充電時LED紅燈未亮起時表示過充功能開啟·建議您換一個充電器或聯絡騎士通技術人員。)

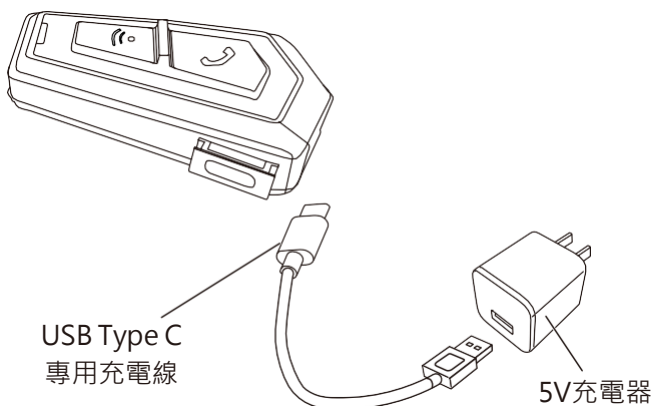

## 6. 語音提示音量及耳機音量調整

### 6-1 語音提示音量調整

當耳機進入配對狀態時BK-T2主機開機後長按住M鍵即可進入配對狀態(LED指示燈狀態紅藍燈交叉閃爍)，聽到提示音嘟嘟聲時使用按鍵V+、V-鍵調整提示音大小，調整中可聽到音量提示，當完成語音提示音量調整時請將耳機配對取消或關機即完成調整。

### 6-2 耳機音量調整

耳機操作過程需調整音量大小聲，使用按鍵V+、V-鍵調整音量，調整時會聽到提示音登登，當音量到最大或最小時，您將聽見提示音嘩聲。這些音量的設定是針對各個音訊來源獨立設置，在該音源狀態下調整耳機音量才會有調整動作，即便您將耳機關閉再開啟也會保留設定。

調高音量

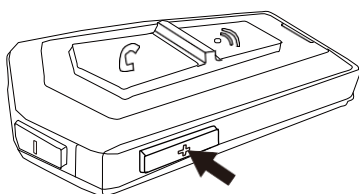

按壓1下

調低音量

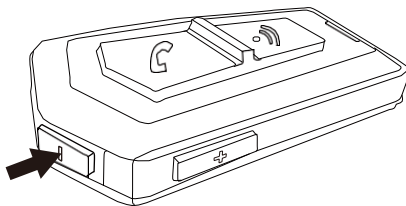

按壓1下

## 7. 手機/其他藍牙裝置 配對

當第一次用耳機與其它藍牙裝置一同使用時，需要先行配對。耳機可以透過行動電話配對、第二台手機配對及GPS配對與其他藍牙裝置進行配對，像是行動電話、GPS導航機、藍牙MP3播放器。

### 7-1 手機操作配對

1. 按M鍵5秒至紅/藍燈交叉閃爍時表示進入配對狀態。
2. 手機啟動藍牙並搜尋BK-T2，如果手機求PIN碼，輸入0000。
3. 當完成配對後，耳機聽到語音提示<藍牙裝置配對完成>，燈號為藍燈慢閃。
4. 如要取消配對操作，按M鍵2秒可取消配對操作
5. 耳機與行動電話之間的藍牙連線中斷，按一下M鍵可恢復藍牙連線。
6. 耳機支援同時連結2台手機或同時連結2台藍牙裝置。但如有操作群組通話時耳機與另外2台耳機連線時耳機會中斷其中一台裝置連線。

(操作示意圖如下頁)

手機配對



LED狀態



LED紅/藍閃爍，表示可被搜尋狀態

Pin密碼



Pin密碼：0000

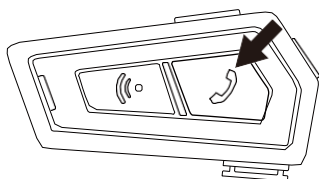

按住5秒

## 7-2 其他藍牙裝置配對(HFP裝置)

1. 耳機在開機狀態下，按M鍵5秒至紅/藍燈交叉閃爍時表示進入配對狀態
2. 藍牙裝置啟動藍牙配對並搜尋，如果有裝置要求PIN碼，輸入0000。
3. 當完成配對後，耳機聽到語音提示<藍牙裝置配對完成>，燈號為藍燈慢閃。
4. 如要取消配對操作，按M鍵2秒可取消配對操作
5. 耳機與藍牙裝置之間的藍牙連線中斷，按一下M鍵可恢復藍牙連線。

其他裝置配對



LED狀態

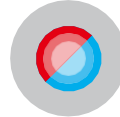

LED紅/藍閃爍，表示可被搜尋狀態

Pin密碼



Pin密碼：0000

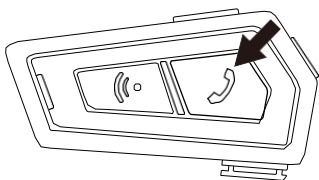

按住5秒

## 7-3 Insta360配對與連線

1. 按壓M鍵5秒至紅/藍燈交叉閃爍至進入配對狀態下。
2. Insta360也進入至藍牙配對模式下搜尋BK-T2並連線。
3. 當完成配對後，耳機聽到語音提示<藍牙配對完成>，燈號為藍燈慢閃。  
若是Insta360這裡有關機過，下次配對時需要按壓Insta360設定配對。
- 4.

## 8. 手機操作及接聽模式設定

### 8-1 手機接聽/撥打 操作

1. 手機電話來電: 按一下M鍵即可接聽。
  2. 結束通話: 通話中按一下M鍵即可掛斷電話。
  3. 拒接來電: 來電時按M鍵約2秒, 即拒接手機來電。
  4. 啟動Siri及Google助理操作: 按一下M鍵約2秒即可啟動。
  5. 末碼重撥: 快速連按M鍵二下, 手機會重撥最後一次撥出的號碼。
  6. 速撥: 您可用電腦設定工具, 設定3組電話號碼後, 連按耳機M鍵三下、四、五下, 即可操作速撥1、速撥2、速撥3。
- (可透過電腦工具設定3組電話號碼, 請至 [www.openroad.com.tw](http://www.openroad.com.tw) 下載電腦設定工具)
7. 自動接聽手機來電, 響鈴持續約8秒後, 即自動接聽來電。
- (請參考手機接聽模式操作)

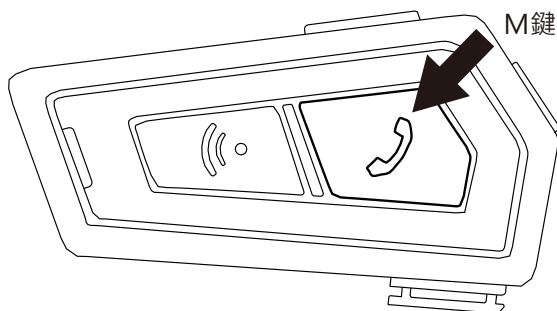

### 8-2 手機接聽模式操作

開機狀態下同時按住M鍵和V+鍵約8秒, 耳機可切換設定接聽模式為手控接聽或是自動接聽, 操作成功時可聽到語音提示操作。(預設接聽為手控接聽)

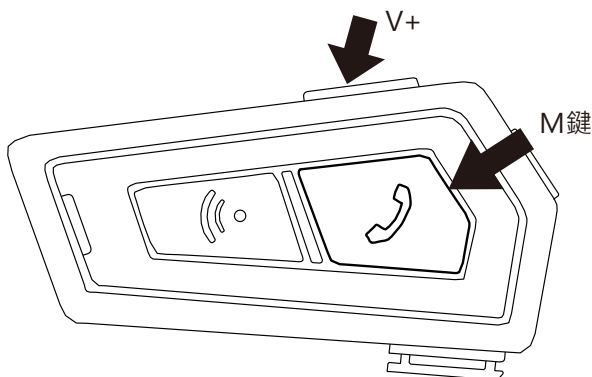

## 9. 音樂功能(播放、暫停藍牙裝置音樂)

1. 播放/停止: 按一下M鍵放開
2. 下一首: V+鍵按壓2下  
上一首: V-鍵按壓2下
- 3.

## 10. 音樂分享

2台BK-T2耳機可以一起收到同一支手機的音樂

操作模式:

1. 與您想分享音樂的耳機先完成配對並建立前後對講通話。
2. 將需要分享音樂的耳機按M鍵2秒放開，可聽到語音提示“ 啟動音樂分享” 此時已完成操作。
3. 結束音樂分享: 快速連按3下A鍵。

## 11. BK-T2與Insta360操作

當BK-T2完成7-3項Insta360配對與連線後，BK-T2獨特混音技術下與Insta360連線時還保有耳機對講、群組對講等相關功能

1. 配對手機聽音樂還可以接受INSTA360的錄音
2. 配對對講時，可以將雙方的聲音錄製。
3. 群組配對時，可以將多人聲音錄製。

(注意!在2人以上的對講時，是無法使用手機撥放音樂，會導致音樂斷續或是錄製音訊不穩定。)

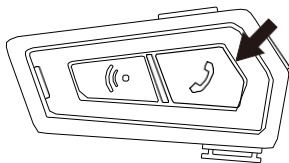

按住5秒

LED紅藍閃爍

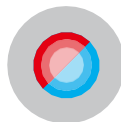

## 12. 其他藍牙裝置操作(HFP裝置)

您依照其他藍牙裝置配對步驟將HFP裝置，如GPS和耳機配對成功後，能從耳機聽到GPS導航裝置的導航聲音。BK-T2耳機提供GPS導航混音功能，您可以透過電腦設定工具程式設定。(請到[www.openroad.com.tw](http://www.openroad.com.tw)下載電腦設定工具)

註:此藍牙裝置GPS需支援HFP格式，例如Garmin zumo系列

## 13. 耳機對講配對

最多可同時配對6台耳機(不論耳機數量操作方式皆相同)，由1台耳機進入主動配對，其他耳機進入被動搜尋配對即可。(下列配對操作說明配對2台及6台耳機配對方式)配對完成後，下次使用時只要透過群組內的任一台耳機啟動通話，即可立即進行群組會談。

即使群組中有成員離開，其他群組中成員也可以保持聯繫並繼續通話，當離開的成員回到群組時也可以隨時自動回到群組通話。

13-1 2台耳機配對步驟(說明分別用耳機1與耳機2代表)

1. 將需要配對的耳機1與耳機2開機
2. 耳機1: 開機狀態下耳機按壓A鍵5秒 至藍燈快速閃爍。
3. 耳機2: 開機狀態下耳機按壓M鍵5秒 至紅/藍燈交叉閃爍。
4. 此時耳機開始進行配對，當配對成功可聽到語音提示配對完成表示配對成功。  
(若與BK-S2配對要注意BK-S2是否在群組通話模式)

2台耳機  
配對範例

耳機1

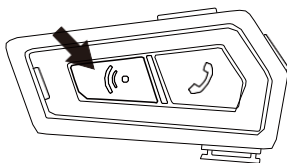

按住5秒

LED藍燈閃爍



耳機2

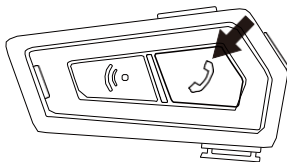

按住5秒

LED紅藍閃爍



### 13-2 6台耳機配對步驟(說明分別用耳機1、耳機2、耳機3、耳機4、耳機5、耳機6代表)

1. 將需要配對的耳機1與耳機2、3、4、5、6開機
2. 耳機2、3、4、5、6: 開機狀態下耳機按M鍵 5秒 至紅/藍燈交叉閃爍。
3. 耳機1: 開機狀態下按A鍵 5秒 至藍燈快速閃爍。
4. 此時耳機開始進行配對，當配對成功可聽到語音提示耳機配對完成表示配對成功。  
註:耳機進行配對時約30秒完成，但配對過程中聽到語音結束通話是正常情況，耳機依序配對成功後必需斷線在與下一台耳機進行配對

#### 6台耳機 配對範例

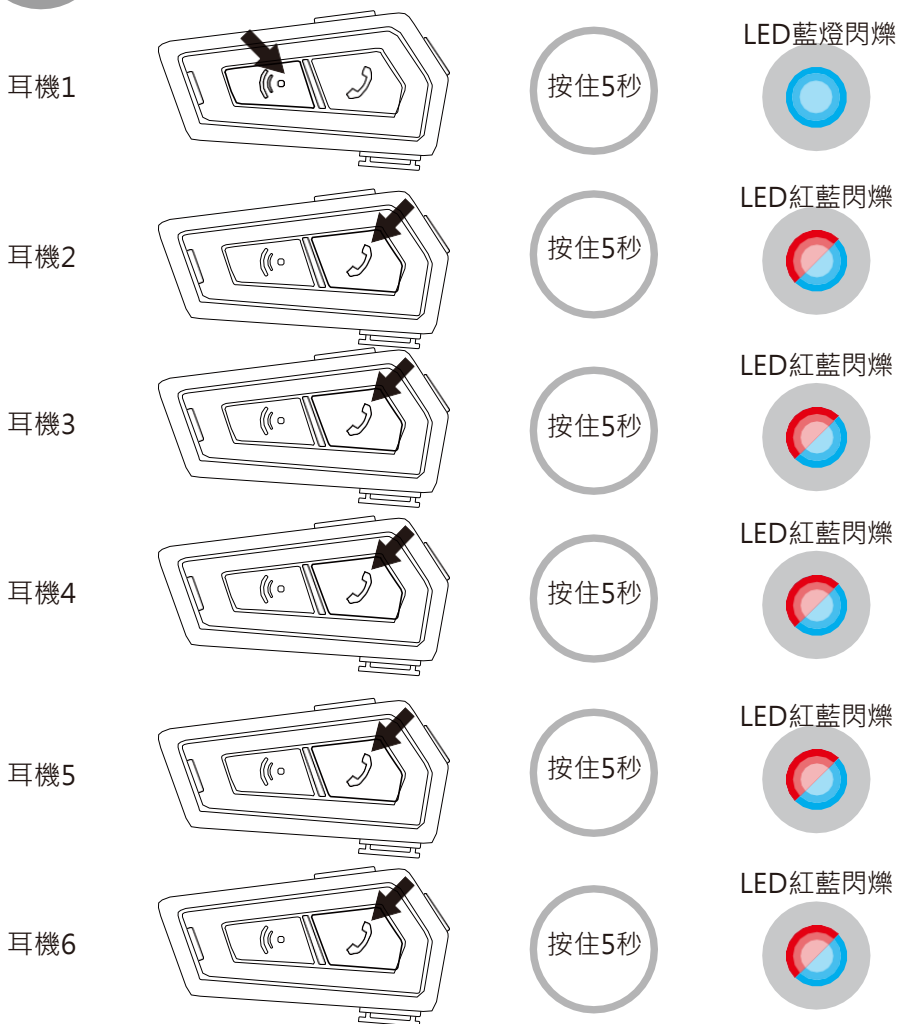

## 14. 耳機對講及群組對講操作

請確認您的對講耳機已經按步驟12-1耳機對講配對所述的方式完成配對。

### 14-1 耳機對講(群組)啟動/結束使用方法

啟動耳機對講：按一下A鍵。

結束耳機對講：按住A鍵2秒。

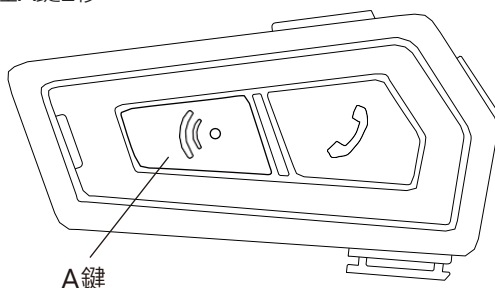

### 14-2 耳機對講(群組)啟動/結束使用方法

只要透過群組內的任一台耳機按A鍵一下即可立即進行群組會談。即使群組中有成員離開，附近的群組中成員也可以保持聯繫並繼續通話。如果離開的成員回到群組時也可以隨時自動回到群組通話。

## 15. BK-T2與BK-S2、BK-S1耳機配對及操作方式

BK-T2與BK-S2配對與操作

BK-T2與BK-S2使用相同方式配對及操作，可參考BK-S2配對操作方式。

配對步驟 BK-T2與BK-S1配對及操作

1. BK-S1耳機開機後使用M鍵進入被動配對狀態。
2. BK-T2耳機開機後使用A鍵進入主動配對狀態。
3. BK-T2、BK-S1開始配對，並配對完成。

操作方法

1. BK-T2啟動與BK-S1連線: A鍵連按2下
2. BK-S1啟動與BK-T2連線: A鍵按1下

## 16. 電腦設定工具說明

於[www.openroad.com.tw](http://www.openroad.com.tw)下載BK-T2設定工具，安裝完成後可透過電腦COM Port設定。

## 16-1 電腦設定工具

1. BK-T2與電腦連結後COM Port選擇後按開啟COM Port
2. 快速撥號設定:可設定3組號碼電話做為快速撥號的操作
3. A2DP音樂混音設定:可調整耳機在對講中音樂或手機導航混音音量
4. GPS聲音設定:可調整耳機在對講中HFP裝置混音音量或選擇是否分享給其他耳機
5. 韌體更新:可將耳機升級最新韌體
6. 儲存各項設定完成後需要按儲存
7. 恢復出廠設定:當耳機需要恢復出廠設定值時請按此功能
8. 離開:按下後離開電腦設定工具程式

注意: BK-T2 COM Port設定工具不支援Windows8、Windows8.1的作業系統

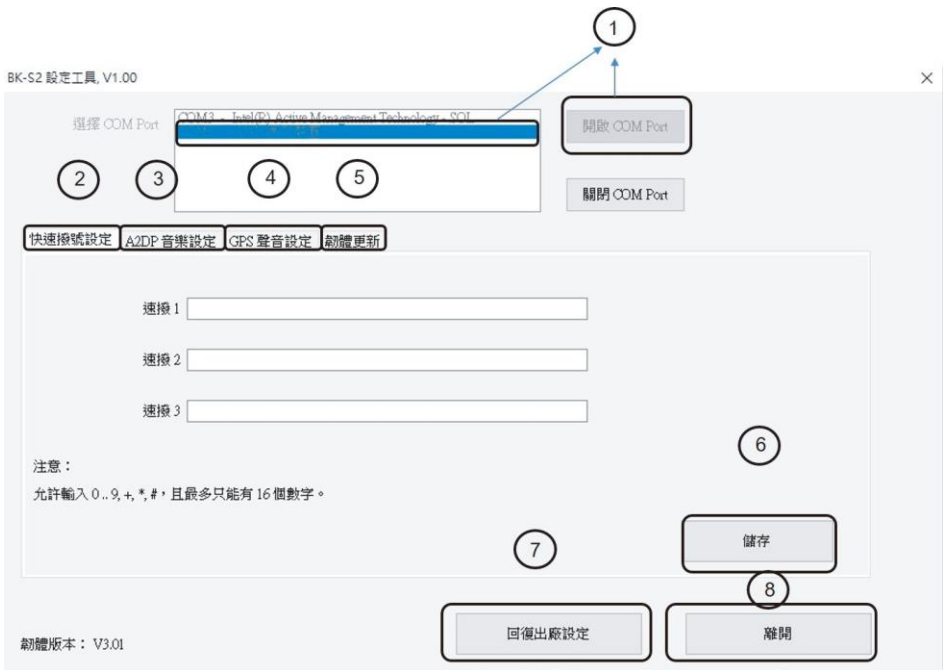

## 17. 清除配對資料/故障排除/

### 1. 清除配對

資料關機狀態下，同時按住A鍵、V+約8秒紅燈閃爍5下，語音提示“清除配對資訊”表示清除完成。

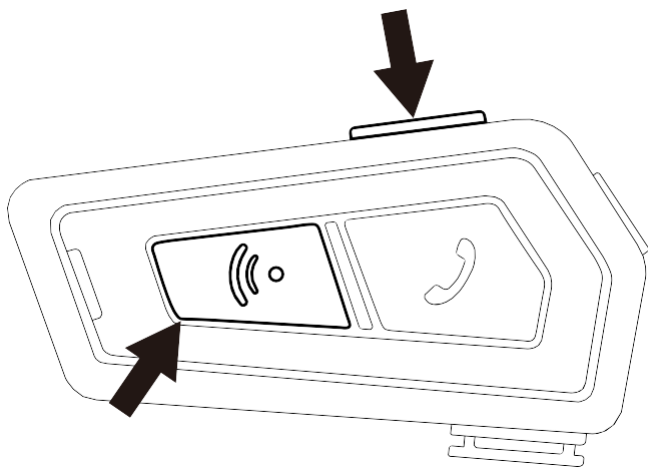

### 2. 故障重置

如果BK-T2運作不正常或因任何緣故造成錯誤狀態，您可同時按住V+、V-鍵5秒，BK-T2耳機進行重置並會被關機，您必須再次啟動，不過這並不會讓耳機重置至出廠預設狀態。

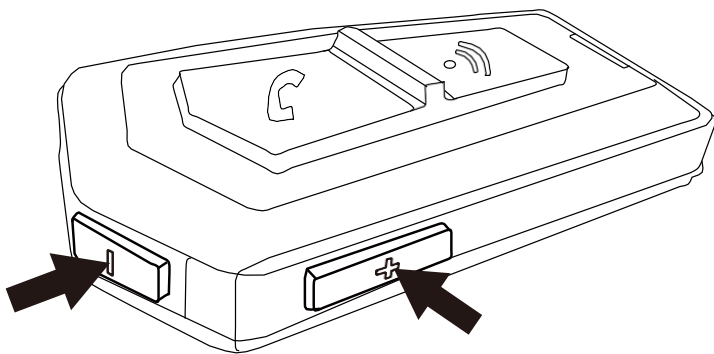

# 18. 限用物質含有情況標示聲明書

設備名稱：藍牙通訊耳機 Equipment name		型號（型式）：BK-T2 Type designation (Type)				
單元 Unit	限用物質及其化學符號 Restricted substances and its chemical symbols					
	鉛Lead (Pb)	汞Mercury (Hg)	鎘Cadmium (Cd)	六價鉻 Hexavalent chromium (Cr <sup>6+</sup> )	多溴聯苯 Polybrominated biphenyls (PBB)	多溴二苯醚 Polybrominated diphenyl ethers (PBDE)
印刷電路板組件	—	○	○	○	○	○
塑膠部件/外殼	○	○	○	○	○	○
金屬部件/螺絲	—	○	○	○	○	○
連接線	—	○	○	○	○	○
<p>備考1. “超出0.1 wt %” 及 “超出0.01 wt %” 係指限用物質之百分比含量超出百分比含量基準值。</p> <p>Note 1: “Exceeding 0.1 wt %” and “exceeding 0.01 wt %” indicate that the percentage content of the restricted substance exceeds the reference percentage value of presence condition.</p> <p>備考2. “○” 係指該項限用物質之百分比含量未超出百分比含量基準值。</p> <p>Note 2: “○” indicates that the percentage content of the restricted substance does not exceed the percentage of reference value of presence.</p> <p>備考3. “—” 係指該項限用物質為排除項目。</p> <p>Note 3: The “—” indicates that the restricted substance corresponds to the exemption.</p>						