

騎士通

BK-S2 藍牙通訊耳機操作手冊

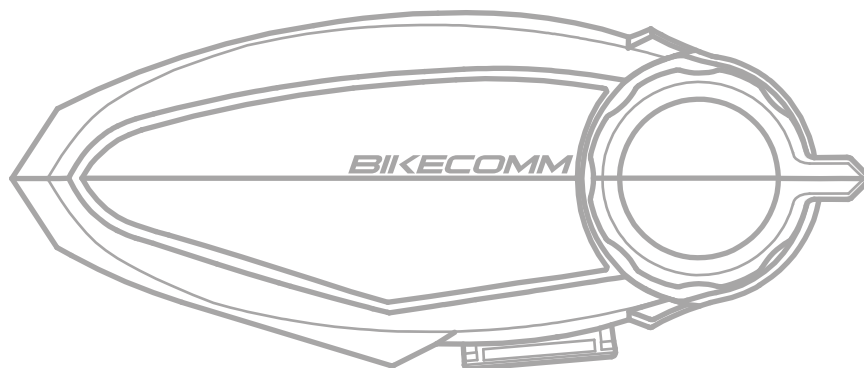

目錄

1.	產品包裝內容.....	01
2.	產品細節說明.....	02
3.	安裝說明 / 揚聲器、麥克風、耳機固定座.....	02
3-1	安裝揚聲器.....	02
3-2	安裝麥克風.....	03
3-2-1	安裝半罩式麥克風.....	03
3-2-2	安裝全罩式麥克風.....	03
3-3	主機固定座/ USB Type C喇叭麥克風線/USB Type C防水蓋 安裝.....	04
3-3-1	耳機固定座安裝.....	04
3-3-2	USB Type C 喇叭麥克風 安裝.....	05
3-3-3	USB Type C喇叭麥克風線接頭保護蓋固定.....	05
4.	耳機功能按鍵說明.....	05
5.	開機/關機/充電.....	06
6.	語音提示音量及耳機音量調整.....	07
7.	手機/其他藍牙裝置 配對.....	07
7-1	手機配對操作.....	07
7-2	其他藍牙裝置配對(HFP裝置).....	08
8.	手機操作及接聽模式設定.....	09
8-1	手機接聽/撥打 操作.....	09
8-2	手機接聽模式操作.....	09
9.	音樂功能.....	09
10.	雙人音樂聊天模式(情侶模式).....	10
11.	其他藍牙裝置操作(HFP裝置).....	10
12.	耳機對講配對.....	10
12-1	2台耳機配對步驟(說明分別用耳機1與耳機2代表).....	10
12-2	6台耳機配對步驟(說明分別用耳機1、耳機2、耳機3、耳機4、耳機5、耳機6代表)....	11
13.	耳機對講及群組對講操作.....	12
13-1	耳機對講(群組)啟動/結束使用方法.....	12
13-2	群組對講.....	12
14.	BK-S2與BK-T1、BK-S1耳機配對及操作方式.....	12
15.	電腦設定工具說明	12
15-1	電腦設定工具.....	13
15-2	手機APP設定.....	14
16.	清除配對資料/故障排除.....	14

安全注意事項

-請詳讀以下安全注意事項以確保本產品被正確的使用，進而避免嚴重體傷、死亡及/或資產損害。

產品使用

-請詳讀以下注意事項以避免在使用產品時造成體傷或產品受損。

警告

- 長時間以高音量使用本產品將會對您的耳朵及聽力造成損傷。
- 如果產品在使用或充電時發散出不尋常的氣味、高熱或出現不正常現象，請立即停止使用，否則有可能會造成損害、爆炸或是火災。若是出現以上狀況請與您購買經銷商連絡。在行駛中未謹慎使用本產品是相當危險的，有可能會造成嚴重的體傷、死亡或損害，您務必瞭解產品使用指南中所有有關的安全注意事項，這有助於將行駛中發生危險的機率降至最低。
- 在任何禁止無線通訊的地方，諸如醫院或飛機上，請關閉本產品電源；在這些地方，電磁波可能會引起危險或意外。
- 在騎乘之前，確認本產品穩固且正確的安裝於安全帽上，產品於行駛中脫落不僅會對產品造成傷害，也可能導致意外。
- 請勿在易爆環境中使用本產品，如果您身處在這種環境中，請關閉電源並瞭解此區域內的規範、指示與標誌。
- 當您在操作交通工具或車輛時使用本產品，例如摩托車、輕型機車、機動自行車、全地型車或沙灘車（以下稱為“運輸工具”），您必須遵守車輛製造商的安全注意事項。
- 當您使用本產品時，必須擁有良好的判斷力，絕不在酒後或使用藥物後，或是極度疲累時使用。

注意

- 本產品專供安全帽安裝，您務必按照使用者指南說明進行安裝。
- 請勿讓本產品受尖銳物品撞擊，這樣會造成本產品受損。
- 避免小孩或寵物接觸本產品，否則可能讓本產品受損。
- 任何未經權責單位允許的拆解、維修或更改本產品，會導致本產品的保固失效。

電池

-您的產品中有個內建的電池，請仔細瞭解本指南中所有安全資訊，未全然瞭解安全注意事項會導致電池發熱、爆炸、起火及嚴重的人身傷害。

警告







- 請勿在完成充電之後持續的進行充電，如此將會造成電池發熱、爆炸或燃燒。
- 請勿將本產品靠近火源，勿將本產品丟入火中，它可能會讓電池變熱、爆炸或燃燒並造成嚴重傷害。
- 千萬不要嘗試用本體受損的變壓器替電池充電，那可能會造成爆炸及/或意外

警語

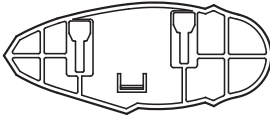
-取得審驗證明之低功率射頻器材，非經核准，公司、商號或使用者均不得擅自變更頻率、加大功率或變更原設計之特性及功能。低功率射頻器材之使用不得影響飛航安全及干擾合法通信；經發現有干擾現象時，應立即停用，並改善至無干擾時方得繼續使用。前述合法通信，指依電信管理法規定作業之無線電通信。低功率射頻器材須忍受合法通信或工業、科學及醫療用電波輻射性電機設備之干擾。

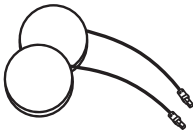
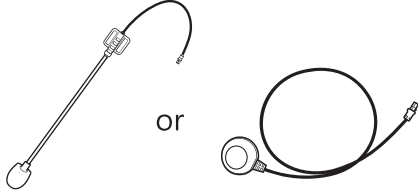
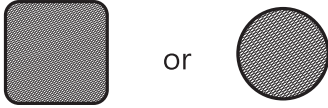
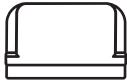
1. 產品包裝內容

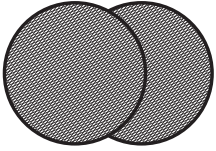
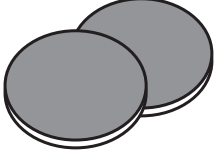
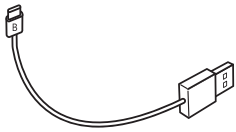
以下是產品包裝內容。使用前請先檢查。若發現任何缺少的零件，請聯繫您購買的經銷商。

	
BK-S2 耳機*1	BK-S2 耳機固定座*1(已含背膠)
	
BK-S2 USB Type C喇叭、麥克風線*1	BK-S2 揚聲器*2
	
BK-S2 半罩式麥克風 or 全罩式麥克風*1 (半罩式麥克風或全罩式麥克風為購買時擇一)	BK-S2 半罩式魔鬼氈 or 全罩式魔鬼氈*1 (麥克風魔鬼氈為搭配購買時擇一)
	
BK-S2線組接頭保護蓋*1	BK-S2線組接頭保護蓋背膠*1
	
揚聲器固定片(魔鬼氈毛)*2	揚聲器調整墊片(魔鬼氈勾)*2
	
BK-S2 USB Type C 專用充電線*1	酒精棉片*1

2. 產品細節說明

耳機、揚聲器、麥克風。注意: 半罩式麥克風、全罩式麥克風購買時是選擇其中一種。

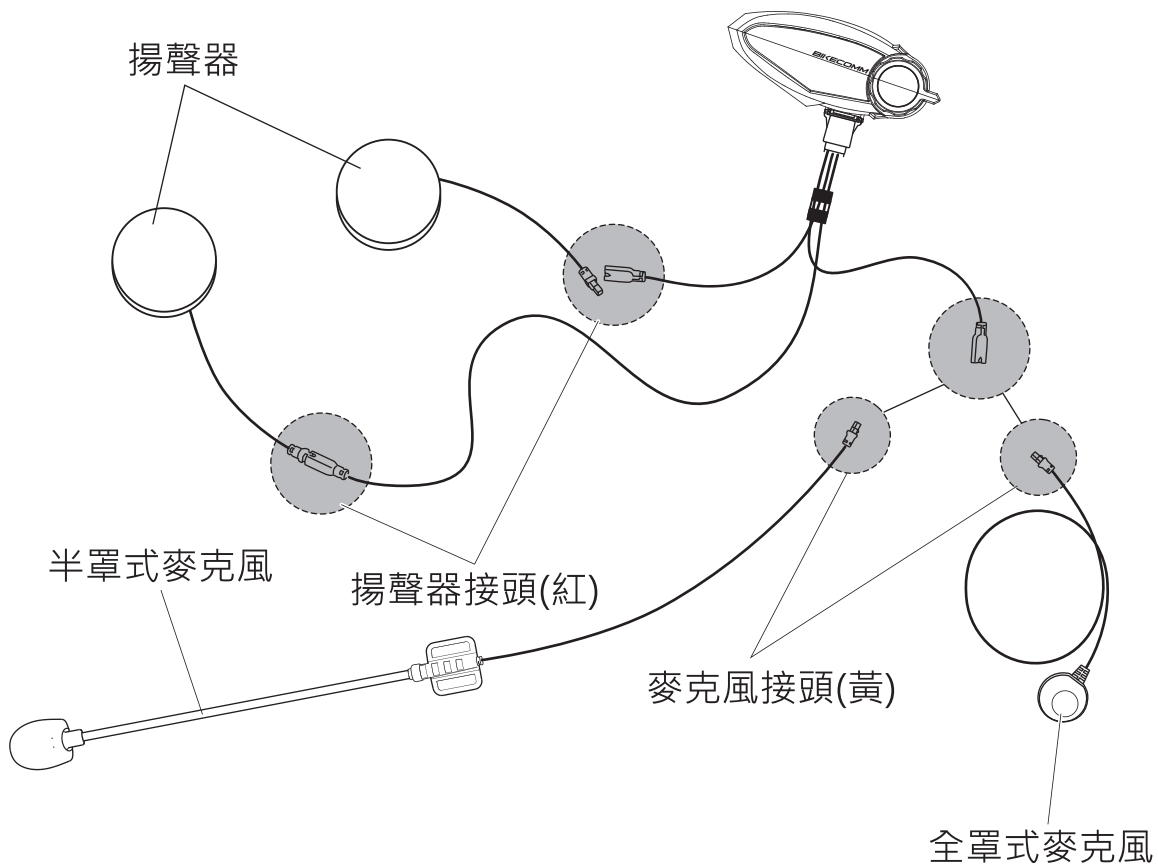

3. 安裝說明/揚聲器、麥克風、耳機固定座

3-1 安裝揚聲器

1. 撕下揚聲器固定片魔鬼氈(毛)離型紙，貼到安全帽的耳窩中。
2. 當安全帽安裝揚聲器位置與耳朵有很大間隙距離，建議加上揚聲器調整墊片。
3. 依照USB Type C喇叭線組(紅色接頭)與揚聲器接頭(紅色接頭)上的箭將揚聲器連接起來。
USB Type C線揚聲音部份有二條，較長的是給右揚聲器用的，較短的是給左揚器用的。

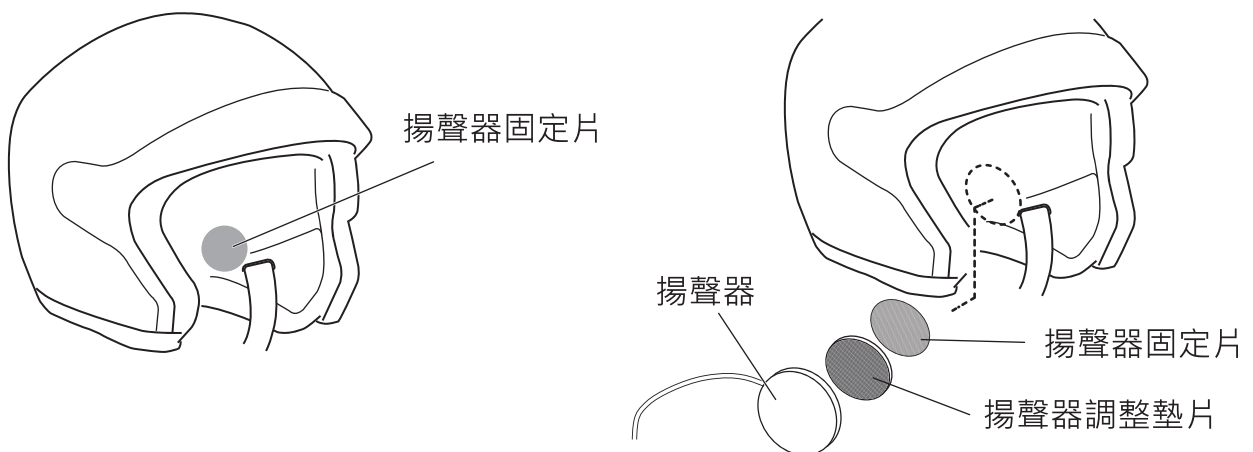

3-2 安裝麥克風

提供半罩式麥克風及全罩式麥克風給使用者選擇使用，您可依安全帽類型選擇適合您的麥克風

3-2-1 安裝半罩式麥克風

1. 撕下半罩式麥克風魔鬼氈(毛)的離型紙，並貼到安全帽左側帽殼內。
2. 將半罩式麥克風固定貼在魔鬼氈上，在裝好半罩式麥克風後請記得將內襯裝回去。
3. 安裝完成後請記得將麥克風白色三角形位置朝嘴巴方向。
4. 固定完成後依照USB Typc C麥克風線組(黃色接頭)與半罩式麥克風(黃色接頭)上的箭頭麥克風連接起來。

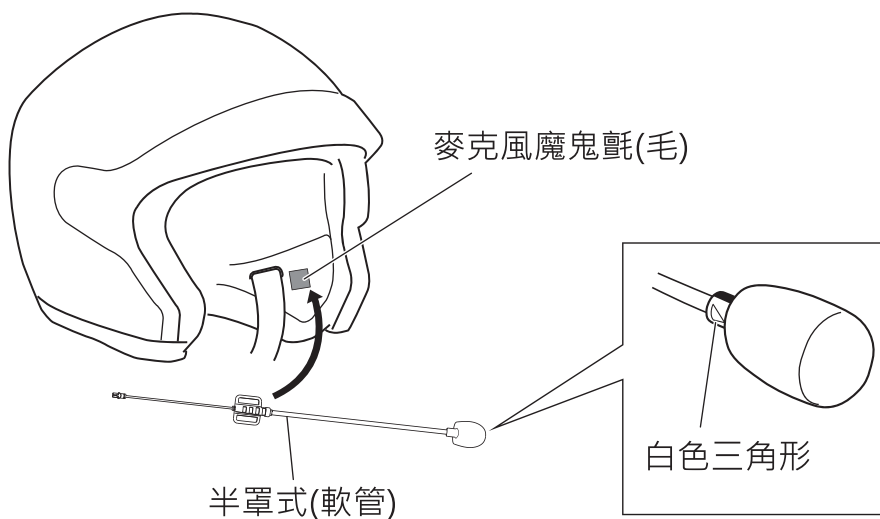

3-2-2 安裝全罩式麥克風

1. 撕下全罩式麥克風用魔鬼氈(毛)的離型紙，並貼到安全帽下巴護具內側。
2. 將全罩式麥克風貼在魔鬼氈上。
3. 固定完成後依照USB Typc C麥克風線組(黃色接頭)與全罩式麥克風(黃色接頭)上的箭頭麥克風連接起來。

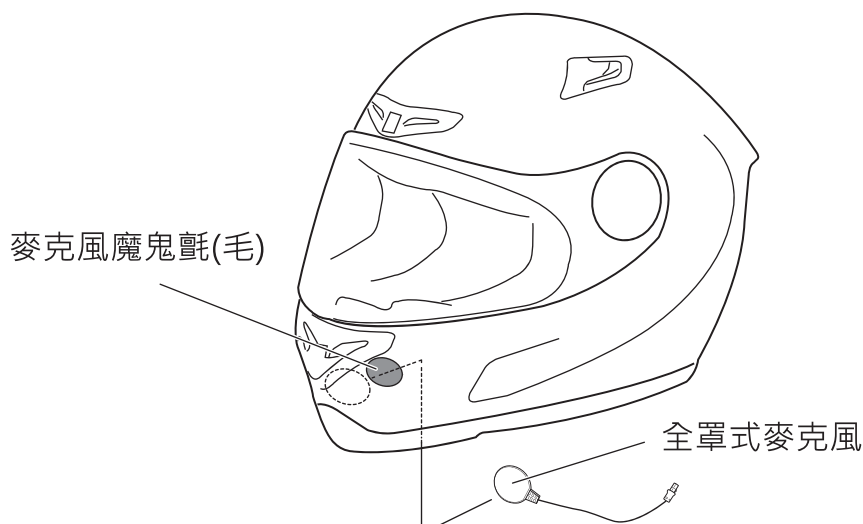

3-3 主機固定座/USB USB Type C喇叭麥克風線/USB USB Type C防水蓋 安裝

3-3-1 耳機固定座安裝

1. 撕下耳機固定座3M背膠離型紙並將耳機固定座黏貼在安全帽上，黏貼後請勿任意拆除，在12小時後到達最大黏性。(注意: 黏貼前請先用酒精棉片將黏貼處清潔乾淨)

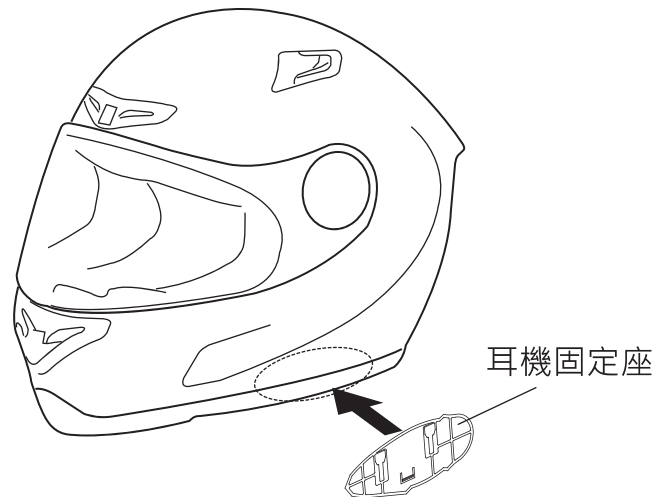

2. 主機固定方式: 將主機背面的兩個突起的卡榫對準固定座孔位然後插入，並將耳機向下滑入固定座卡扣內即完成固定。

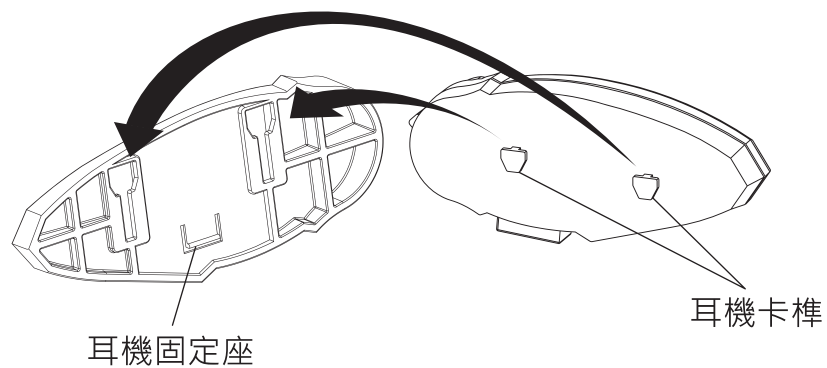

3. 主機取出方式: 將主機向上推出後即可取出耳機本體。

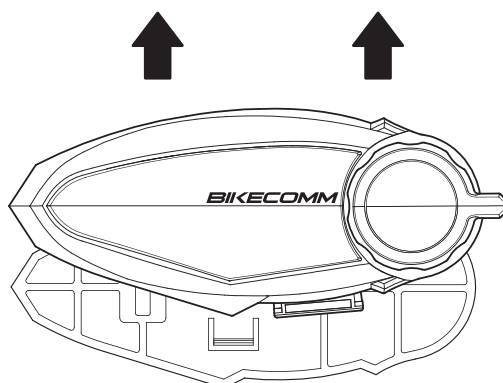

3-3-2 USB Type C 喇叭麥克風 安裝

1. 將USB Type C喇叭麥克風線與主機相接後，並將防脫落卡扣扣入主機上。當需要取下時將卡扣向外打開即可取出USB Type C喇叭麥克風線。

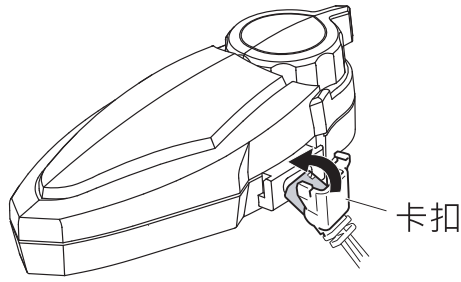

3-3-3 USB Type C喇叭麥克風線接頭保護蓋固定

1. 將固定座膠帶上的離形紙撕下，貼在保護蓋上並將保護蓋貼至安全帽上。
2. 當USB Type C未接到耳機時可接USB Type C喇叭麥克風線固定在保護蓋。

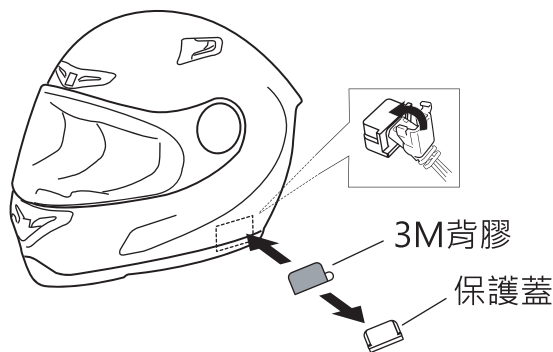

4. 耳機功能按鍵說明

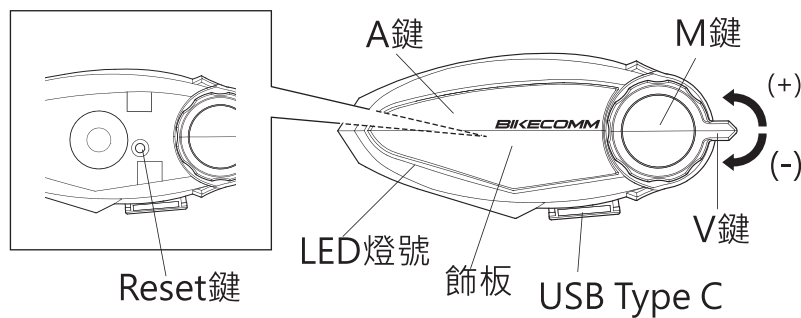

按鍵	功能
V鍵	調整音量/調整音樂上一首、下一首
A鍵	啟動通話/結束通話
M鍵	藍芽裝置配對/手機操作/音樂播放、暫停
USB Type C	與喇叭麥克風線連接/充電
LED	各種操作燈號顯示
飾板	標準為黑色，可依喜好更換其顏色
Reset鍵	將飾板拆下，內按鍵為耳機Reset鍵

5. 開機/關機/充電

開機: 同時按V-鍵和A鍵約2秒至藍燈亮啟即可放開(群組通話模式或雙人音樂聊天模式，出廠預設為群組通話模式。模式切換請參閱10. 雙人音樂聊天模式內操作)

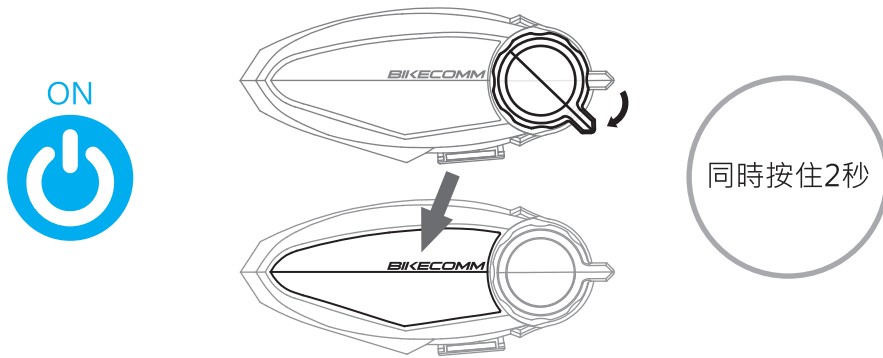

關機: 同時按V-鍵和A鍵約2秒至紅燈亮啟即可放開(語音提示: 耳機韌體版本+電池電量)

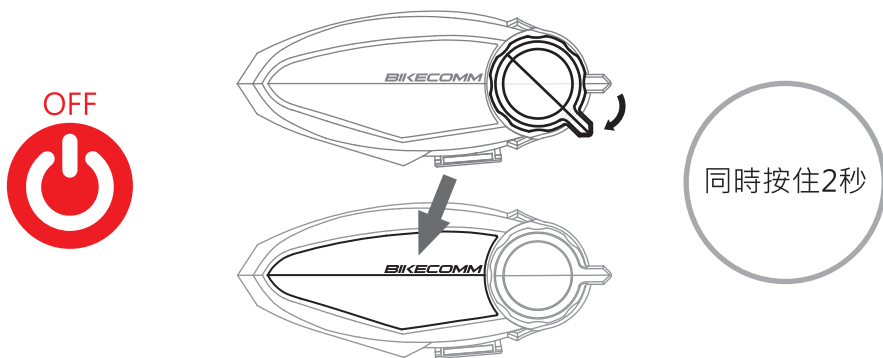

充電: 您可以使用“騎士通”附的BK-S2 USB Type C專用充電線透過市售充電器(DC 5V)進行充電，充電時LED紅燈恆亮、充電完成時則變成LED藍燈恆亮。當完全沒電狀態到充飽電約2.5小時。(注意: “騎士通”出貨附的BK-S2 USB Type C專用充電線內建設計有電流過充保護裝置，請勿隨意使用其他市售USB Type C充電線。當充電時LED紅燈未亮啟時表示過充功能開啟，建議您換一個充電器或聯絡騎士通技術人員。)

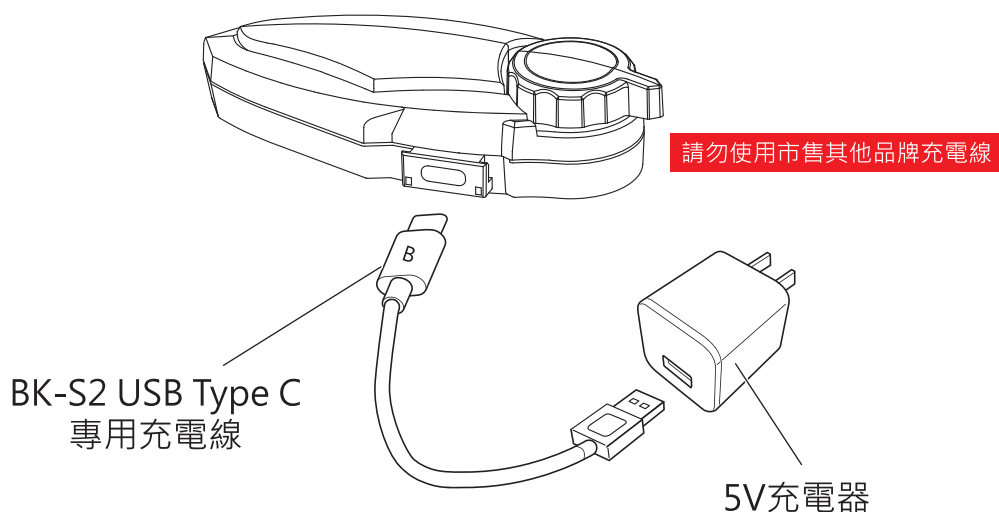

6. 語音提示音量及耳機音量調整

6-1 語音提示音量調整

當耳機進入配對狀態時，聽到提示音嘟聲時使用旋鈕V+、V-鍵調整提示音大小，調整中可聽到音量提示，當完成語音提示音量調整時請將耳機配對取消或關機即完成調整。

6-2 耳機音量調整

耳機操作過程需調整音量大小聲，使用旋鈕V+、V-鍵調整音量，調整時會聽到提示音登登，當音量到最高或最小時，您將聽見提示音嗶聲。這些音量的設定是針對各個音訊來源獨立設置，在該音源狀態下調整耳機音量才會有調整動作，即便您將耳機關閉再開啟也會保留設定。

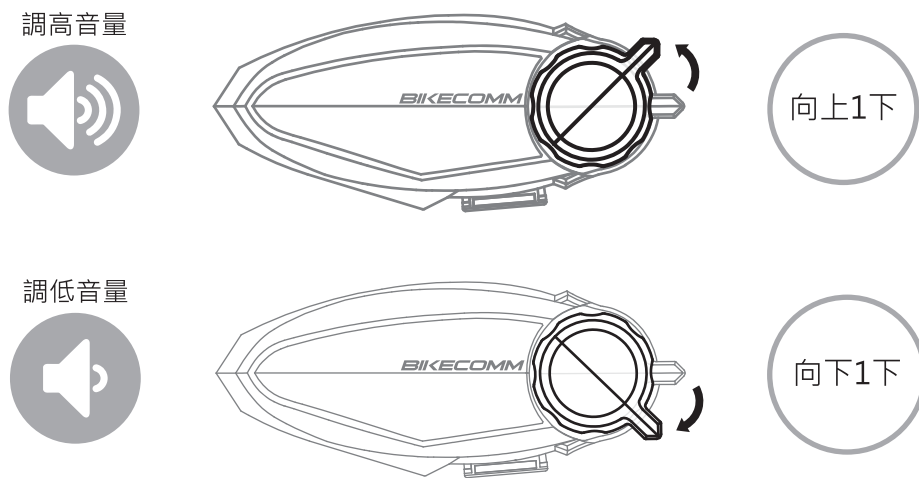

7. 手機/其他藍牙裝置 配對

當第一次用耳機與其它藍牙裝置一同使用時，需要先行配對。耳機可以透過行動電話配對、第二台手機配對及GPS配對與其他藍牙裝置進行配對，像是行動電話、GPS導航機、藍牙MP3播放器。

7-1 手機操作配對

1. 按M鍵5秒至紅/藍燈交叉閃爍時表示進入配對狀態。
2. 手機啟動藍牙並搜尋，如果手機求PIN碼，輸入0000。
3. 當完成配對後，耳機聽到語音提示<藍牙裝置配對完成>，燈號為藍燈慢閃。
4. 如要取消配對操作，按M鍵2秒可取消配對操作
5. 耳機與行動電話之間的藍牙連線中斷，按一下M鍵可恢復藍牙連線。
6. 耳機支援同時連結2台手機或同時連結2台藍牙裝置。但如有操作群組通話時耳機與另外2台耳機連線時耳機會中斷其中一台裝置連線。

(操作示意圖如下頁)

手機配對

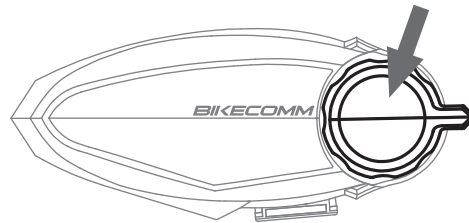

按住5秒

LED狀態



LED紅/藍閃爍，表示可被搜尋狀態

Pin密碼



Pin密碼：0000

7-2 其他藍牙裝置配對(HFP裝置)

1. 耳機在開機狀態下，按M鍵5秒至紅/藍燈交叉閃爍時表示進入配對狀態
2. 藍牙裝置啟動藍牙配對並搜尋，如果有裝置要求PIN碼，輸入0000。
3. 當完成配對後，耳機聽到語音提示<藍牙裝置配對完成>，燈號為藍燈慢閃。
4. 如要取消配對操作，按M鍵2秒可取消配對操作
5. 耳機與藍牙裝置之間的藍牙連線中斷，按一下M鍵可恢復藍牙連線。

其他裝置配對

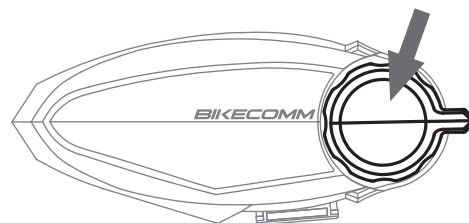

按住5秒

LED狀態



LED紅/藍閃爍，表示可被搜尋狀態

Pin密碼



Pin密碼：0000

8. 手機操作及接聽模式設定

8-1 手機接聽/撥打 操作

1. 手機電話來電: 按一下M鍵即可接聽。
 2. 結束通話: 通話中按一下M鍵即可掛斷電話。
 3. 拒接來電: 來電時按M鍵約2秒，即拒接手機來電。
 4. 啟動Siri及Google助理操作: 按一下M鍵即可啟動。
 5. 末碼重撥: 快速連按M鍵二下，手機會重撥最後一次撥出的號碼。
 6. 速撥: 您可用電腦設定工具，設定3組電話號碼後，連按耳機M鍵三下、四、五下，即可操作速撥1、速撥2、速撥3。
- (可透過電腦工具設定3組電話號碼，請至 www.openroad.com.tw 下載電腦設定工具)
7. 自動接聽手機來電，響鈴持續約8秒後，即自動接聽來電。(請參考手機接聽模式操作)

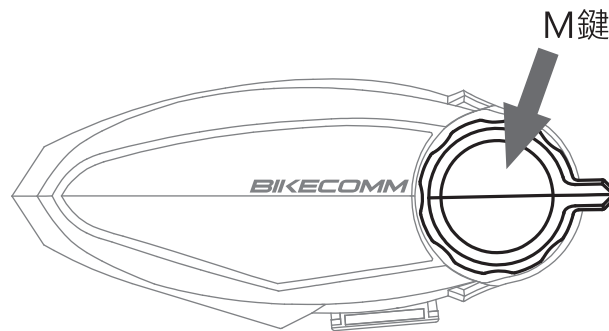

8-2 手機接聽模式操作

開機狀態下同時按住M鍵和V+鍵約8秒，耳機可切換設定接聽模式為 手控接聽 或是 自動接聽，操作成功時可聽到語音提示操作。(預設接聽為手控接聽)

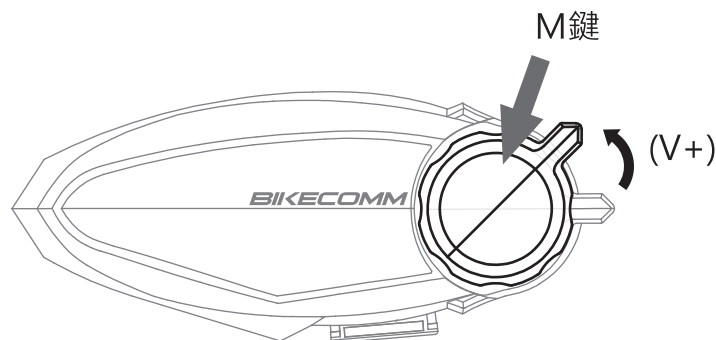

9. 音樂播放(播放藍牙裝置音樂)

1. 播放/停止: 按M鍵2秒放開
2. 下一首: V+ 鍵向上旋住2秒放開
3. 上一首: V- 鍵向下旋住2秒放開

10. 雙人音樂聊天模式(情侶模式)

2台BK-S2耳機在對講同時還可以一起收到同一支手機的音樂，使用此功能操作請先將2台BK-S2耳機切換至雙人音樂聊天模式。

操作模式：

1. 切換雙人音樂聊天模式/群組即時通模式方法: 關機狀態下，按住A鍵、M鍵2秒(LED藍燈閃爍5下)表示切換成功。*注意: (模式切換耳機配對資料將會清除，手機及藍牙裝置配對資料將保留。)
2. 與您想分享音樂的耳機建立前後對講通話。
3. 將需要分享音樂的耳機按M鍵2秒放開，可聽到語音提示“ 啟動音樂分享” 此時已完成操作，並同音樂分享狀態中還保留前對講通話功能。
4. 結束音樂分享: 快速連按3下A鍵。
5. 當群組對講模式與雙人音樂聊天模式切換時耳機配對記錄會被清除，藍牙裝置則會保留。

*注意: 耳機配對時請使用相同模式配對才能正常通訊

11. 其他藍牙裝置操作(HFP裝置)

您依照其他藍牙裝置配對步驟將HFP裝置，如GPS和耳機配對成功後，能從耳機聽到 GPS 導航裝置的導航聲音。BK-S2耳機提供GPS導航混音功能，您可以透過電腦設定工具程式設定。

(請到www.openroad.com.tw下載電腦設定工具)

註:此藍牙裝置GPS需支援HFP格式，例如Garmin zemo系列

12. 耳機對講配對

最多可同時配對6台耳機(不論耳機數量操作方式皆相同)，由1台耳機進入主動配對，其他耳機進入被搜尋配對即可。(下列配對操作說明配對2台及6台耳機配對方式)

配對完成後，下次使用時只要透過群組內的任一台耳機啟動通話，即可立即進行群組會談。

即使群組中有成員離開，其他群組中成員也可以保持聯繫並繼續通話，當離開的成員回到群組時也可以隨時自動回到群組通話。

當關閉電源再重新開機時配對資訊的是會存在的，您不需要重新操作配對。但是如果您群組通話成員更新，則必須重新操作配對。

如果需要同時配對3台以上耳機(包含3台)時，配對耳機需設定為群組通話模式，設定方法為：關機狀態下，按住A鍵、M鍵2秒(LED藍燈閃爍5下)表示換成功。

*注意: 當群組對講模式與雙人音樂聊天模式切換時耳機配對記錄會被清除，藍牙裝置則會保留。

耳機配對時請使用相同模式配對才能正常通訊。

12-1 2台耳機配對步驟(說明分別用耳機1與耳機2代表)

1. 將需要配對的耳機1與耳機2開機並切換至相同模式。模式切換請參閱10. 雙人音樂聊天模式內操作
2. 耳機1: 開機狀態下按A鍵 5秒 至藍燈快速閃爍。
3. 耳機2: 開機狀態下按M鍵 5秒 至紅/藍燈交叉閃爍。
4. 此時耳機開始進行配對，當配對成功可聽到語音提示配對完成表示配對成功。

(操作示意圖如下頁)

2台耳機配對範例

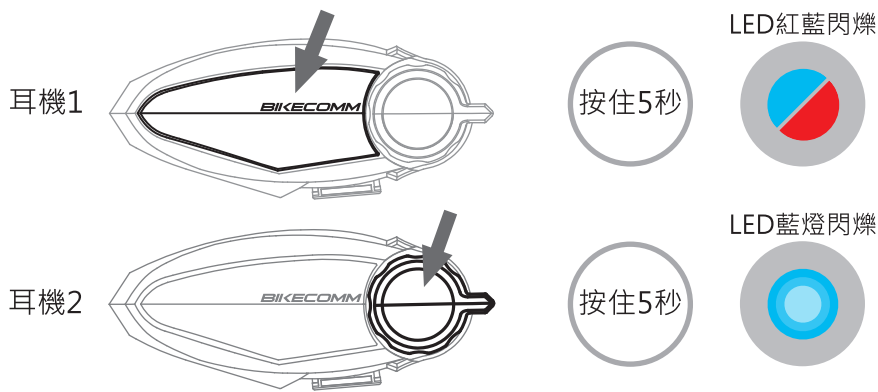

12-2 6台耳機配對步驟(說明分別用耳機1、耳機2、耳機3、耳機4、耳機5、耳機6代表)

1. 將需要配對的耳機1與耳機2、3、4、5、6開機並切換至群組即時通模式。
模式切換請參閱10. 雙人音樂聊天模式內操作。
2. 耳機2、3、4、5、6: 開機狀態下耳機按M鍵 5秒 至紅/藍燈交叉閃爍。
3. 耳機1: 開機狀態下按A鍵 5秒 至藍燈快速閃爍。
4. 此時耳機開始進行配對，當配對成功可聽到語音提示耳機配對完成表示配對成功。

註:耳機進行配對時約30秒完成，但配對程中聽到語音結束通話是正常情況，耳機依序配對成功後必需斷線在與下一台耳機進行配對

6台耳機配對範例

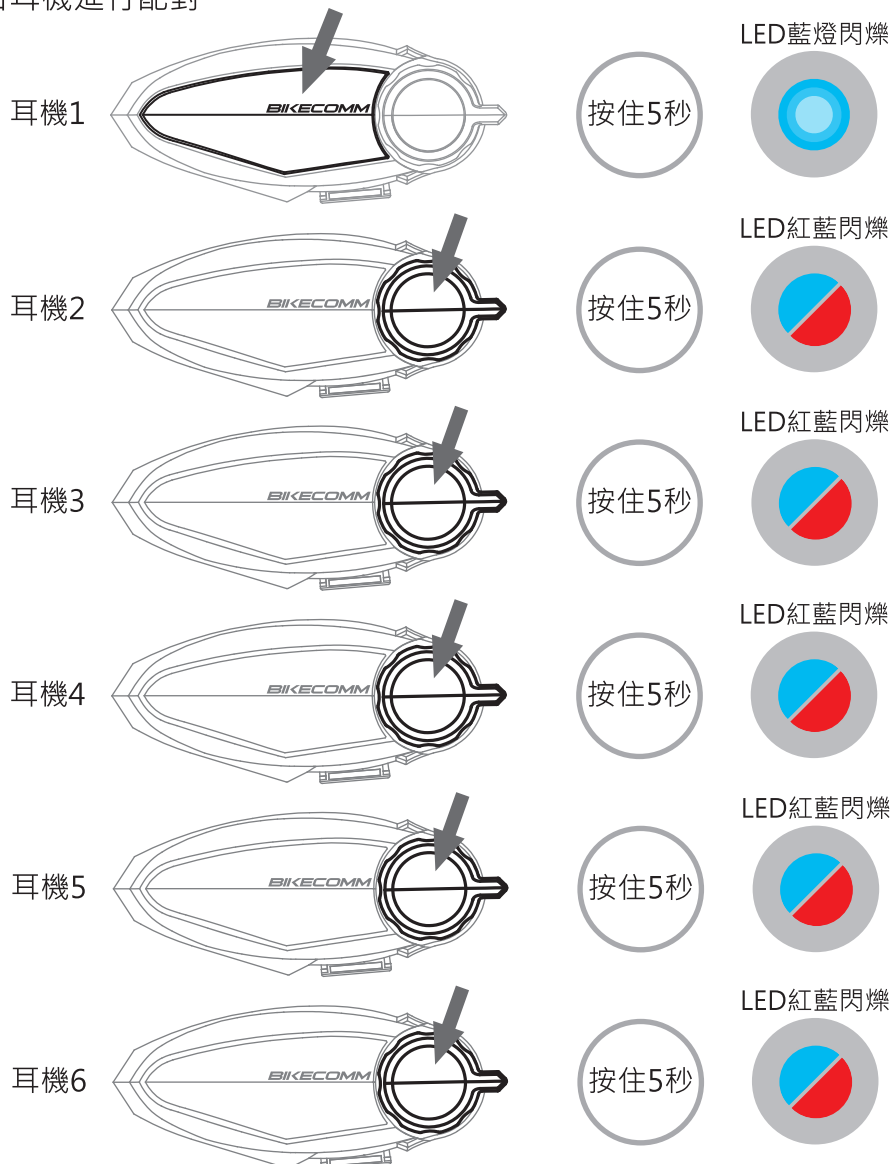

13. 耳機對講及群組對講操作

請確認您的對講耳機已經按步驟12-1耳機對講配對所述的方式完成配對。

13-1 耳機對講(群組)啟動/結束使用方法

啟動耳機對講：按一下A鍵。

結束耳機對講：按住A鍵2秒。

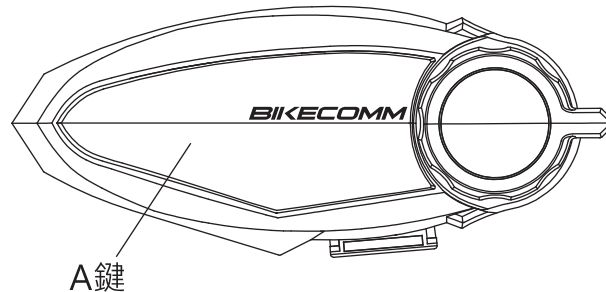

13-2 耳機對講(群組)啟動/結束使用方法

只要透過群組內的任一台耳機按A鍵一下即可立即進行群組會談。即使群組中有成員離開，附近的群組中成員也可以保持聯繫並繼續通話。如果離開的成員回到群組時也可以隨時自動回到群組通話。

14. BK-S2與BK-T1、BK-S1耳機配對及操作方式

BK-S2與BK-T1配對與操作

BK-S2與BK-T1使用相同方式配對及操作，可參考BK-S2或BK-T1配對方式及操作即可

BK-S2與BK-S1配對方法及操作

-配對步驟

1. BK-S1耳機開機後使用M鍵進入配對狀態。
2. BK-S2耳機開機後使用A鍵進入配對狀態。
3. BK-S2、BK-S1開始配對，並配對完成

-操作方法

1. BK-S2啟動與BK-S1連線: A鍵連按2下
2. BK-S1啟動與BK-S2連線: A鍵按1下

15. 電腦設定工具說明/手機APP連線

1. 於www.openroad.com.tw下載BK-S2設定工具，安裝完成後可透過電腦COM Port設定。
2. 從手機APP Store或Google Play搜尋BK-S2設定工具，手機與BK-S2連線後透過APP調整。

15-1 電腦設定工具

1. BK-S2與電腦連結後COM Port選擇後按開啟COM Port
2. 快速撥號設定:可設定3組號碼電話做為快速撥號的操作
3. A2DP音樂混音設定:可調整耳機在對講中音樂或手機導航混音音量
4. GPS聲音設定: 可調整耳機在對講中HFP裝置混音音量或選擇是否分享給其他耳機
5. 韌體更新:可將耳機升級最新韌體
6. 儲存各項設定完成後需要按儲存
7. 回複出廠設定:當耳機需要回複出廠設定值時請按此功能
8. 離開:按下後離開電腦設定工具程式

注意: BK-S2 COM Port設定工具不支援Windows8、Windows8.1的作業系統

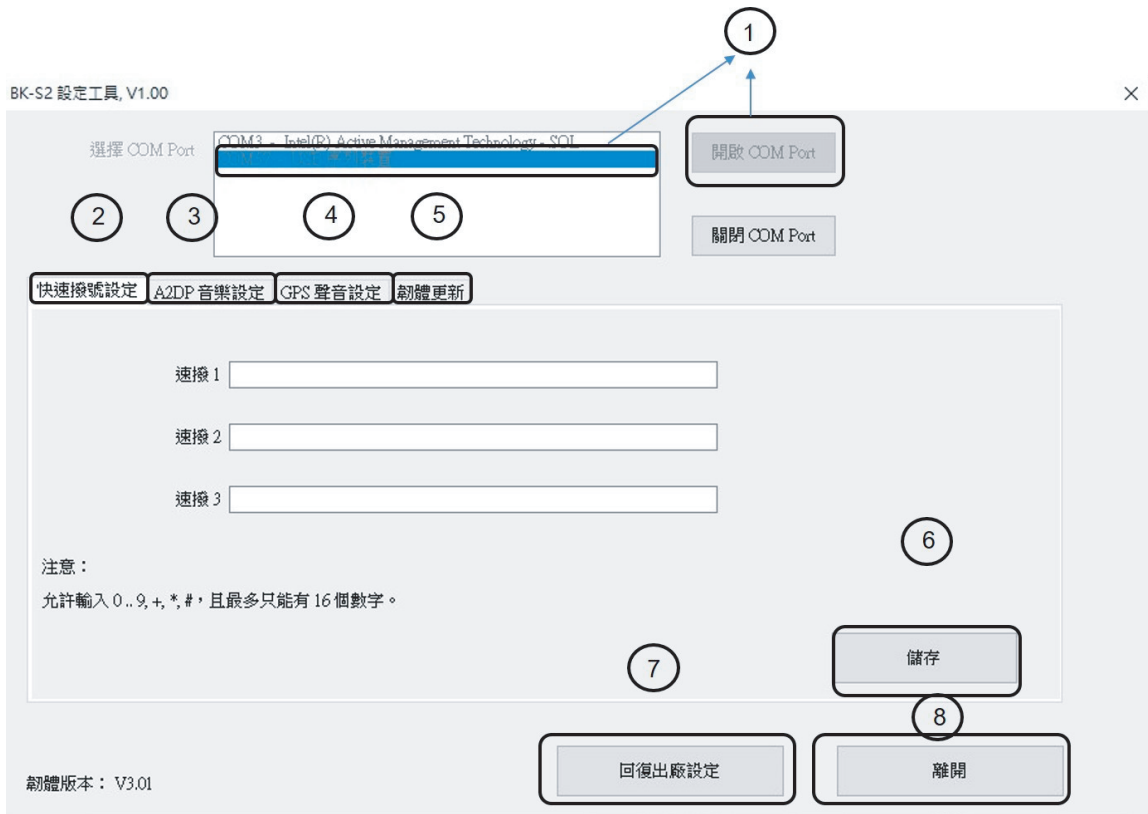

15-2 手機APP設定

IOS APP操作

1. 開啟BK-S2 Tool App
2. 按住BK-S2 A鍵，再快速按M鍵三下啟動BLE模式,啟動時綠燈閃爍3下
3. App下拉掃描新裝置(Scanning for devices)，找到BK-S2(ble)後點選並同意配對
4. 可在App上調整BK-S2的參數。
5. 使用本App後，請將BK-S2關機，以關閉BLE。若要做其他操作，請將耳機開機。

Android App操作

1. 手機與BK-S2做藍牙配對完成
2. 開啟App即可連線

16. 清除配對資料/故障排除

1. 清除配對資料

關機狀態下，同時按住A鍵、V+約8秒紅燈閃爍5下，語音提示“清除配對資訊”表示清除完成。

2. 故障重置

如果BK-S2運作不正常或因任何緣故造成錯誤狀態，您可將BK-S2拆下飾板並按1下Reset鍵，BK-S2耳機進行重置並會被關機，您必須重新開機啟動，這樣操作並不會讓耳機重置至出廠預設狀態。

